

Spis treści

Rozdział 1 Opis ogólny	6
1 Charakterystyka drukarki	6
2 Zawartość opakowania	8
3 Budowa drukarki	9
3.1 Elementy drukarki	9
3.2 Złącza zewnętrzne drukarki	10
3.3 Klawiatura drukarki	11
3.3.1 Przyciski i wskaźniki świetlne	11
3.4 Wyświetlacz kasjera	13
Rozdział 2 Obsługa drukarki	15
1 Podłączenie drukarki do komputera	15
1.1 Interfejs USB	15
1.2 Interfejs RS232	15
1.3 Interfejs Ethernet	16
1.4 Interfejs WiFi	16
2 Rozpoczęcie pracy na drukarce	17
3 Obsługa menu drukarki	18
4 Codzienna obsługa drukarki	21
4.1 Włączanie/Wyłączanie drukarki	22
4.2 Wykonanie fiskalnego raportu dobowego	22
4.3 Wykonanie fiskalnego raportu miesięcznego	22
5 Wymiana papieru	23
6 Podłączenie opcjonalnych urządzeń	24
6.1 Podłączenie szuflady kasowej	24
6.2 Podłączenie dodatkowego wyświetlacza	24
7 Aktualizacja programu pracy kasy	25
Rozdział 3 Menu drukarki	26
1 RAPORTY	26
1.1 Dobowy fiskalny	26
1.2 Finansowy podatkowy	26
1.3 Okresowe	27
1.3.1 Szczegółowe i łączne	27
1.3.1.1 Miesięczny	27
1.3.1.2 Według dat	28
1.3.1.3 Według numerów	28
1.3.1.4 Za miesiąc bieżący	28
1.3.1.5 Za miesiąc poprzedni	28
1.3.2 Raporty zdarzeń	29
1.3.2.1 Według dat	29
1.3.2.2 Według numerów	29

1.4 Stanu modułu	29
1.5 Zmianowy	30
1.6 Towarów zablokowanych	30
2 USTAWIENIA	30
2.1 Parametry transmisji	30
2.1.1 Ustawienia sprzętowe	31
2.1.1.1 RS 232	31
2.1.1.2 USTAWIENIA SIECIOWE	31
2.1.1.2.1 Ethernet	31
2.1.1.2.2 Moduł wewnętrzny	31
2.1.1.3 BLUETOOTH	33
2.1.2 Ustawienia usług	33
2.1.3 Ustawienia protokołów	34
2.2 Synchronizacja zegara	35
2.3 Przesłanie zegara	35
2.4 Wyświetlacz klienta	35
2.4.1 Poziom podświetlenia	35
2.4.2 Zmniejsz gdy na baterii	35
2.4.3 Czas podświetlenia	36
2.4.4 Rodzaj wygaszacza	36
2.4.5 Pozycja klienta	36
2.5 Wyświetlacz zewnętrzny	36
2.6 Ustawienia dźwięku	36
2.7 Autowylączenie drukarki	37
2.8 Ustawienia mechanizmu drukującego	37
2.9 Kontrola raportu dobowego	38
2.10 Kontrola raportu miesięcznego	38
2.11 Raport dobowy na papier	39
3 FUNKCJE KOMUNIKACJI	39
4 FUNKCJE SERWISOWE	40
4.1 Testy podzespołów	40
4.2 Następny przegląd	40
4.3 Kod odblokowania	41
5 KOPIA ELEKTRONICZNA	41
5.1 Wydruk danych	41
5.1.1 Według dat	42
5.1.2 Według numerów	42
5.1.3 Ostatni paragon	43
5.1.4 Ostatnia faktura	43
Rozdział 4 Specyfikacja techniczna	44
1 Parametry drukarki	44
1.1 Parametry techniczne	44
1.2 Parametry funkcjonalne	44
2 Dodatkowe wyposażenie i akcesoria	45
3 Parametry papieru	45

4 Warunki pracy, przechowywania i transportu	46
5 Zasilanie	46
5.1 Zasilacz sieciowy	46
5.2 Akumulator	48
6 Obowiązki użytkownika	49
6.1 Centralne Repozytorium Kas	49
6.2 Książka kasy rejestrującej	50
6.3 Konserwacja, przeglądy okresowe	50
6.4 Plombowanie drukarki	51
7 Alfabetyczny spis komunikatów i sposoby postępowania	52
8 Specyfikacja złącz interfejsów drukarki	55
Rozdział 5 Informacje dodatkowe	57
1 Dokumentacja	57
1.1 Homologacja	57
1.2 Deklaracja Zgodności	57
1.3 Oświadczenie Producenta	58
2 Programy współpracujące	58

Rozdział 1 Opis ogólny

1 Charakterystyka drukarki

- ✓ Zgodność kasy z wymaganiami narzuconymi przez ustawodawcę dla kas ONLINE (rozporządzenie Ministra Przedsiębiorczości i Technologii z dnia 28 maja 2018r.)
- ✓ Pojemność pamięci fiskalnej drukarki zapewnia pracę kasy do 5 lat (zapis do 1830 raportów dobowych oraz do 2.000.000 paragonów*)
- ✓ Wbudowana w kasę pamięć chroniona o dużej pojemności (zapis do 2 milionów paragonów* wraz z wydrukiem potwierdzenia kartą płatniczą)
- ✓ Możliwość wyszukiwania i wydruku danych z dokumentów zapisanych w pamięci chronionej
- ✓ Wiele sposobów podłączenia do komputera, również bezprzewodowo (USB, Ethernet, RS232, WiFi)
- ✓ Możliwość podłączenia zewnętrznej anteny w celu rozszerzenia zasięgu transmisji bezprzewodowej
- ✓ Współpraca ze sklepami internetowymi (tryb klient połączenia sieciowego)
- ✓ Kolorowy wyświetlacz kasjera 4,3"
- ✓ Możliwość podłączenia dodatkowego wyświetlacza klienta
- ✓ Wytrzymały (*heavy duty*) i bardzo szybki mechanizm drukujący z obcinaczem papieru
- ✓ Długa rolka papieru (80m) i łatwa jej wymiana (*easy load*)
- ✓ Zastosowanie papieru o szerokości 2" lub 3"
- ✓ Wysoka estetyka stanowiska sprzedaży, zwarta bryła obudowy i brak wystających elementów
- ✓ Obudowa zapewniająca ochronę drukarki przed zalaniem
- ✓ Możliwość pracy drukarki w różnych położeniach, również zamocowanej do ściany
- ✓ Pewność połączeń dzięki umieszczeniu złącz w podstawie drukarki
- ✓ Wydruk faktur VAT
- ✓ Możliwość automatycznej aktualizacji oprogramowania kasy (po uzyskaniu przez producenta kolejnej homologacji)
- ✓ Brak systemu licencji przy współpracy z kilkoma stanowiskami sprzedaży równocześnie

* Paragon rozumiany jako 10-pozycyjny paragon

Dodatkowe cechy, na które warto zwrócić uwagę:

- ✓ Wyświetlanie (przewijanie) na wyświetlaczu do 8 różnych reklam
- ✓ Grafika w nagłówku, stopce i treści wydruków
- ✓ Wydruk kodów C128 oraz QR (do 350 znaków)
- ✓ Definiowanie dowolnych niefiskalnych wydruków np. pokwitowań, bonów wykorzystywanych w programach lojalnościowych (tzw. superformatka)
- ✓ Wydruk dodatkowej linii opisu towaru na paragonach i fakturach
- ✓ Małe pole podstawy – idealne rozwiązanie przy ograniczonej powierzchni lady
- ✓ Obsługa popularnych protokołów komunikacyjnych
- ✓ Duża pojemność bazy towarowej 500.000 PLU
- ✓ Przypominanie o obowiązku wykonania raportu dobowego i miesięcznego
- ✓ Przypominanie o przeglądzie okresowym
- ✓ Praca w wielu walutach
- ✓ Możliwość współpracy z szufladą (złącze RJ-12)

2 Zawartość opakowania

Drukarka ELZAB Cube online

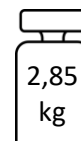
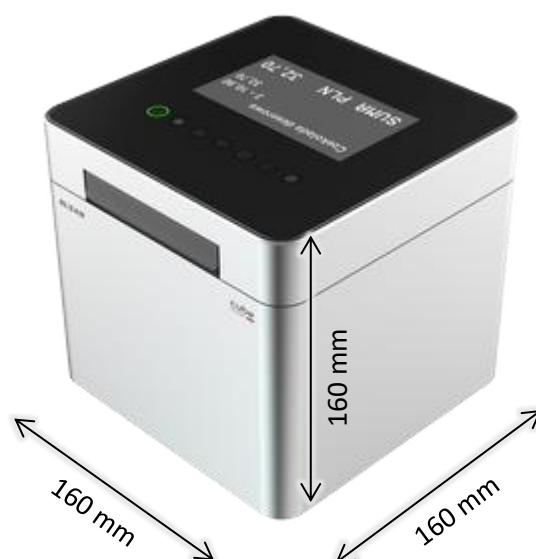

Do drukarki załączone są następujące akcesoria:

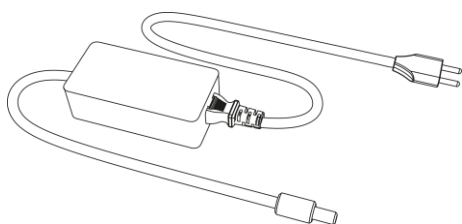

Zasilacz sieciowy

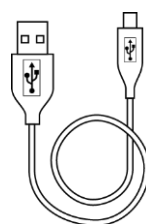

Przewód USB A-B

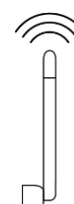

Zewnętrzna antena
(transmisja bezprzewodowa)



Książka kasy rejestrującej,
w której dokonuje się wszelkich adnotacji
dotyczących urządzenia



Rolka papieru termicznego

Przed rozpoczęciem eksploatacji należy zapoznać się z instrukcją obsługi urządzenia.

3 Budowa drukarki

3.1 Elementy drukarki

Drukarka jest urządzeniem o zwartej budowie zawierającej mechanizm drukujący typu easy load z obcinaczem, pakiety elektroniki i akumulator. Korpus i pokrywa drukarki wykonane są z tworzywa sztucznego oraz aluminium. W pokrywie drukarki zamontowany jest obcinacz papieru, rolka dociskowa, wyświetlacz i klawiatura.

Drukarka posiada następujące elementy dostępne dla użytkownika.

Rozmieszczenie elementów drukarki

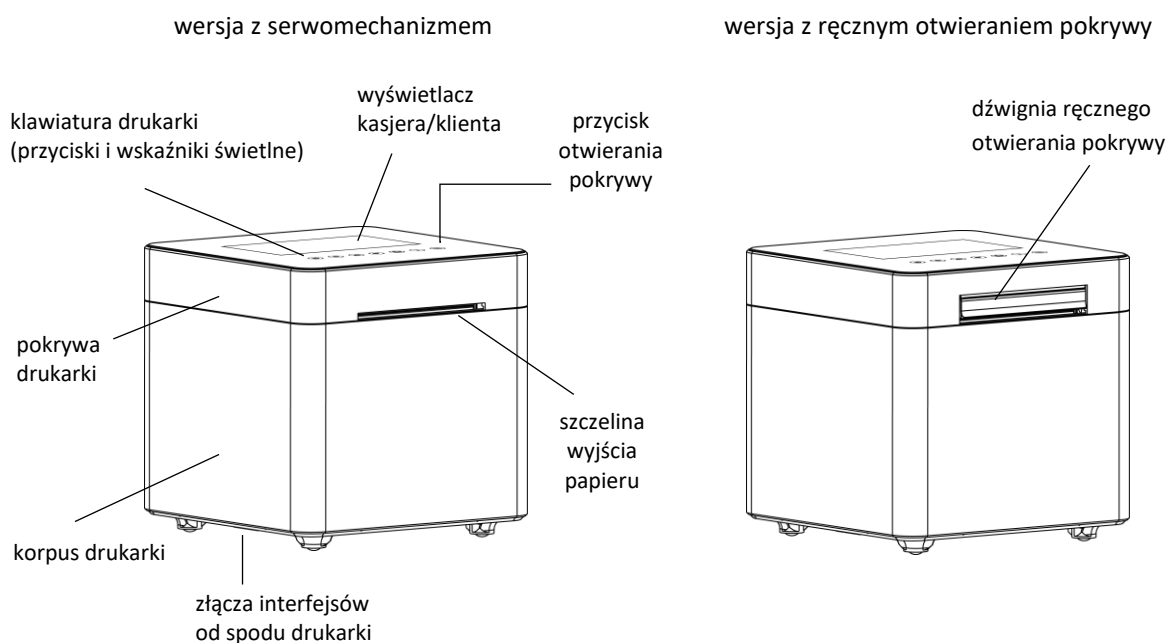

zastosowanie papieru 79mm

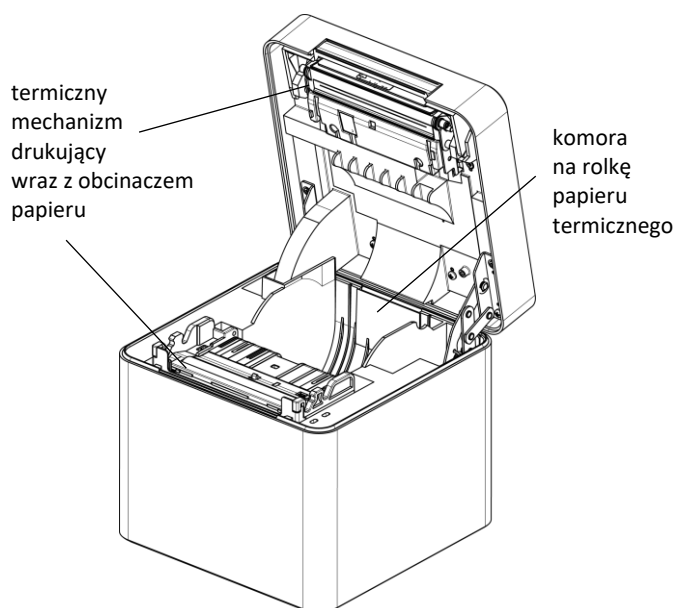

możliwość zastosowania papieru 57mm

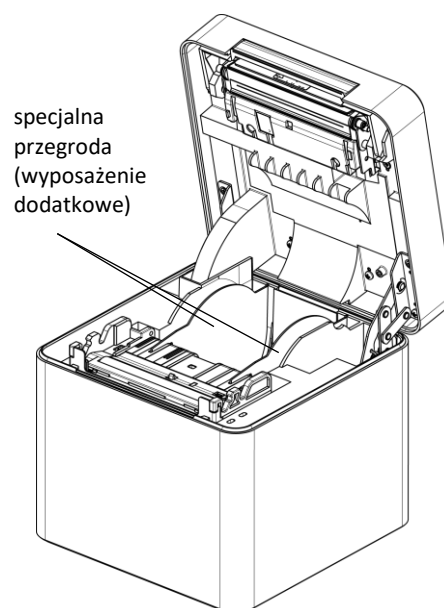

3.2 Złącza zewnętrzne drukarki

Złącza interfejsów w podstawie drukarki

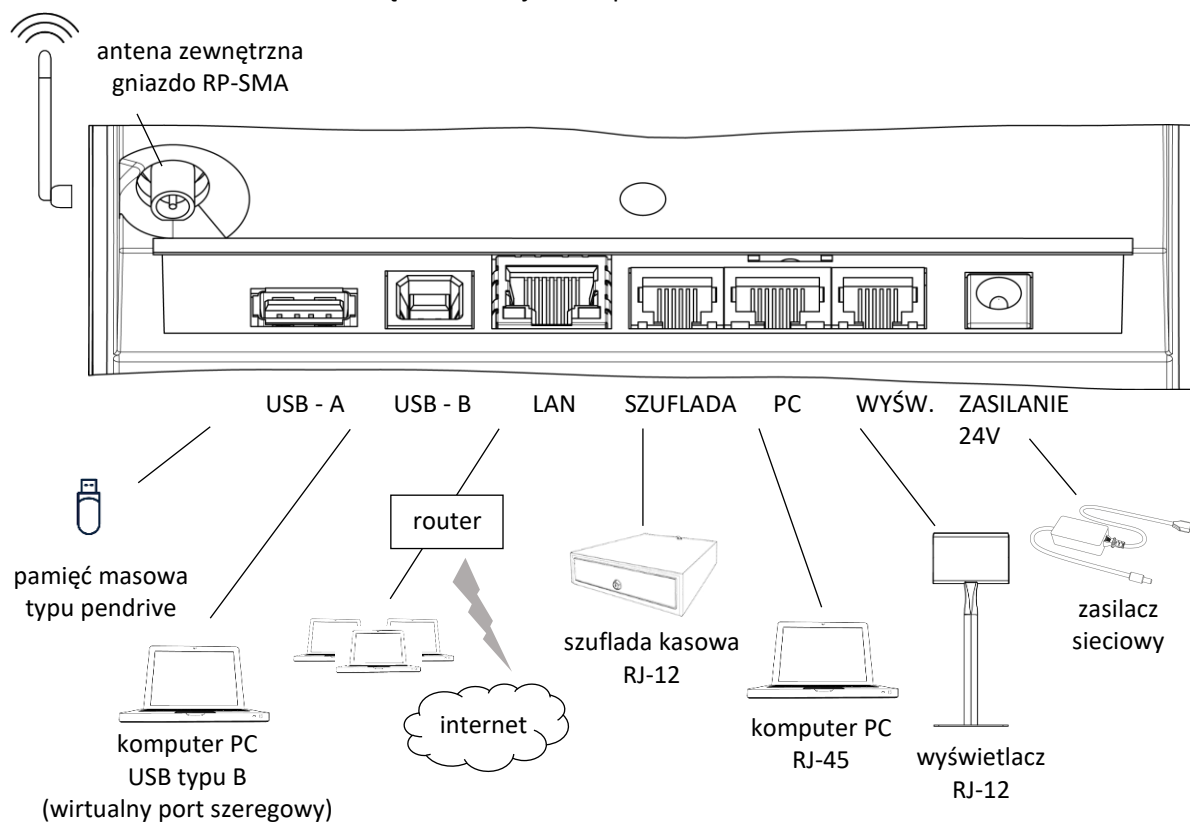

Drukarka jest również wyposażona w wewnętrzny moduł WiFi/Bluetooth w celu zapewnienia transmisji bezprzewodowej.

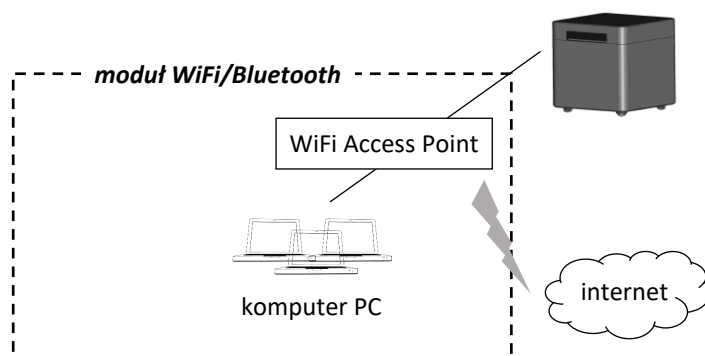

Podłączenie zewnętrznej anteny umożliwia rozszerzenie zasięgu transmisji bezprzewodowej. Antena jest dołączana do wyposażenia drukarki.

Sposób konfiguracji drukarki w celu współpracy z komputerem oraz dodatkowymi urządzeniami został opisany w rozdziale 1 *Podłączenie drukarki do komputera* na stronie 15 oraz 6 *Podłączenie opcjonalnych urządzeń* na stronie 24.





3.3 Klawiatura drukarki

3.3.1 Przyciski i wskaźniki świetlne



Klawiatura drukarki



Znaczenie danego przycisku uzależnione jest od trybu w jakim pracuje drukarka. Poniżej przedstawione zostało znaczenie poszczególnych przycisków i diod klawiatury drukarki.

przycisk / dioda	praca drukarki poza trybem menu lokalnego	praca drukarki w trybie menu lokalnego
 przycisk/dioda <i>Zasilanie</i>	<ul style="list-style-type: none"> włączanie i wyłączenie drukarki 	
 dioda zielona, sygnał ciągły	<ul style="list-style-type: none"> drukarka wyłączona przy podłączonym zasilaniu sieciowym 	
 dioda zielona, sygnał pulsujący	<ul style="list-style-type: none"> praca drukarki na akumulatorze 	
 przycisk <i>Menu</i>	<ul style="list-style-type: none"> wejście do menu lokalnego drukarki 	<ul style="list-style-type: none"> wyjście z menu/podmenu lokalnego drukarki opuszczenie pól edycyjnych bez zapisu (wprowadzone znaki zostaną anulowane)
	<ul style="list-style-type: none"> cięcie papieru 	<ul style="list-style-type: none"> przejdźcie do poprzedniej pozycji w menu/podmenu drukarki (przewijanie listy) wyświetlenie poprzedniej linii na stronie informacji (przewijanie linii) podczas edycji wartości liczbowych zwiększanie wprowadzanej cyfry/liczby podczas edycji pola tekstowego wprowadzanie kolejnego znaku z ciągu wszystkich dostępnych znaków wybranie odpowiedzi TAK
 nacisnąć i przytrzymać		<ul style="list-style-type: none"> przejdźcie do poprzedniej strony informacji (przełączanie stron)

przycisk / dioda	praca drukarki poza trybem menu lokalnego	praca drukarki w trybie menu lokalnego
	<ul style="list-style-type: none"> wysuwanie taśmy papierowej 	<ul style="list-style-type: none"> przejdźcie do następnej pozycji w menu/podmenu drukarki (przewijanie listy) wyświetlenie następnej linii na stronie informacji (przewijanie linii) podczas edycji wartości liczbowych zmniejszanie wprowadzanej cyfry/liczby podczas edycji pola tekstowego wprowadzanie wcześniejszego znaku z ciągu wszystkich dostępnych znaków wybranie odpowiedzi NIE
 naciśnąć i przytrzymać		<ul style="list-style-type: none"> przejdźcie do następnej strony informacji (przełączanie stron)
	<ul style="list-style-type: none"> wyświetlenie zegara na wyświetlaczu klienta (bieżąca data i czas) w celu wyłączenia wyświetlania czasu należy naciśnąć dowolny klawisz 	<ul style="list-style-type: none"> zatwierdzenie i inicjacja wybranej pozycji menu/podmenu drukarki zatwierdzanie wyboru (wprowadzanej cyfry/litery, podświetlonego ustawienia) włączenie/wyłączenie wybranej opcji
 przycisk/dioda <i>Info</i>	<ul style="list-style-type: none"> wyświetlanie informacji istotnych dla kasjera tj. przyczyna braku możliwości wystawienia paragonu, potrzeba wykonania raportu dobowego, zbliżanie się limitu zapełnienia pamięci 	
 dioda czerwona, sygnał ciągły	<ul style="list-style-type: none"> brak wysłania danych do repozytorium zgodnie z harmonogramem 	
 dioda zielona, sygnał ciągły	<ul style="list-style-type: none"> dostępne są inne istotne informacje dla kasjera np. pobranie aktualizacji programu 	

przycisk / dioda	praca drukarki poza trybem menu lokalnego	praca drukarki w trybie menu lokalnego
 przycisk/dioda Otwarcie	<ul style="list-style-type: none"> w wersji z serwomechanizmem naciśnięcie klawisza otwiera pokrywę 	
 dioda żółta, sygnał ciągły	<ul style="list-style-type: none"> brak lub zakleszczenie papieru podniesiona głowica mechanizmu drukującego 	



UWAGA: Wystawianie paragonów i faktur jest możliwe tylko przy pracy drukarki poza trybem menu lokalnego.



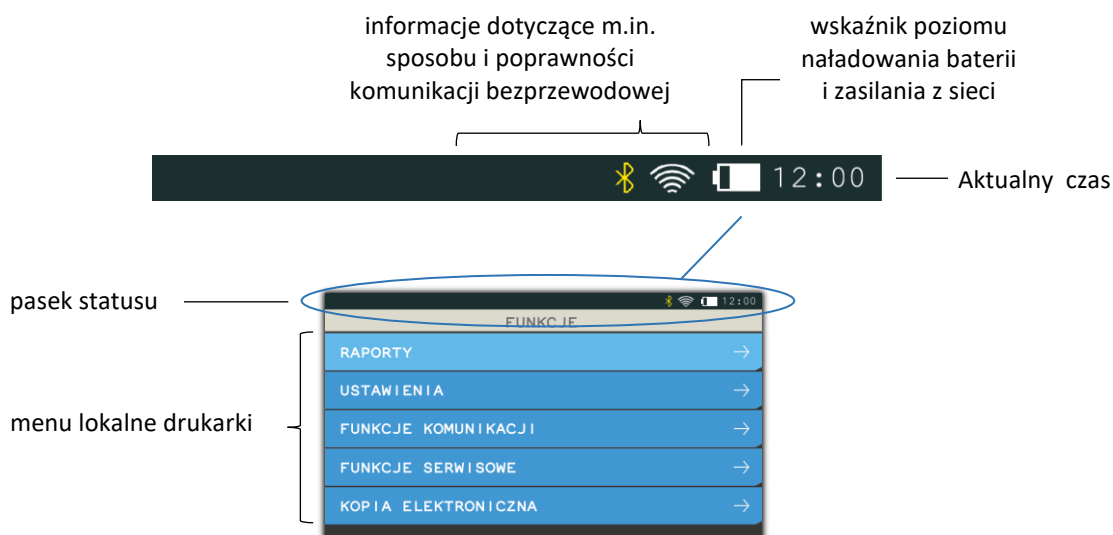

3.4 Wyświetlacz kasjera









Przy pracy drukarki w trybie menu lokalnego na wyświetlaczu oprócz pozycji menu znajduje się pasek statusu z bieżącymi informacjami o stanie drukarki.



Sposób obsługi menu lokalnego drukarki został przedstawiony w rozdziale 3 *Obsługa menu drukarki* na stronie 18, a opis poszczególnych opcji i funkcji znajduje się w rozdziale *Rozdział 3 Menu drukarki* na stronie 26.

Poniżej zostały opisane symbole graficzne, które mogą zostać wyświetlone na pasku statusu wyświetlacza kasjera. Siła sygnału połączenia WiFi jest obrazowana na bieżąco przy odpowiedniej ikonie.

Symbol		Znaczenie
	Bateria	Poziom naładowania akumulatora
	Ładowanie	Podłączenie do zasilania sieciowego, ładowanie akumulatora
	USB	Podłączenie urządzenia USB
	Bluetooth	Aktywny - połączony

Symbol		Znaczenie
	Bluetooth	Aktywny - niepołączony
	WiFi	Moduł połączony z Access Point
	WiFi	Moduł niepołączony z Access Point
	LAN	Podłączenie do sieci LAN
	Internet	Brak dostępu kasy do internetu
	Status serwisu	Urządzenie w trybie serwisowym
	Pobieranie aktualizacji	Trwa proces pobierania przez kasę aktualizacji oprogramowania
	Brak przesyłu	Dokumenty nie zostały zgodnie z harmonogramem przekazane do Centralnego Repozytorium Kas

Rozdział 2 Obsługa drukarki

1 Podłączenie drukarki do komputera



UWAGA: Przed przystąpieniem do podłączenia drukarki do komputera należy wyłączyć zasilanie obu urządzeń.

Drukarka może być podłączona do komputera bezpośrednio, jak również poprzez sieć (złącze LAN lub wbudowany moduł komunikacji bezprzewodowej Wifi/Bluetooth), a odpowiednia konfiguracja programu sprzedaży umożliwia komunikację między drukarką i komputerem. Połączenie i jego konfigurację powinien przeprowadzić uprawniony serwisant.

W celu sprawdzenia poprawnej konfiguracji połączenia należy wykorzystać program serwisowy *Stampa* zainstalowany i uruchomiony na komputerze podłączonym do drukarki.

Programy dostępne są na stronie internetowej producenta

<https://www.elzab.com.pl/pl/strefa-dla-klienta/do-pobrania/programy>



Do drukarki może zostać podłączonych kilka stanowisk sprzedaży równocześnie, ograniczenie stanowi ilość 3 jednoczesnych połączeń sieciowych. **W drukarce wyłączony został system licencjonowania stanowisk, stąd nie jest wymagany zakup kolejnych licencji.**

1.1 Interfejs USB

1. Należy połączyć przewodem USB A-B złącze USB w komputerze i USB-B w drukarce. Zaleca się stosowanie przewodu o długości nie przekraczającej 2m, bez dodatkowych przedłużaczy.
2. W przypadku braku komunikacji urządzeń, należy opcjonalnie zainstalować na komputerze dedykowany sterownik dostępny na stronie producenta (*usb_cdc_ser.inf*). Sterownik umożliwia konfigurację tzw. wirtualnego portu szeregowego, z którego można korzystać tak samo jak z wbudowanego portu szeregowego.

Przewód USB A-B jest dołączany do wyposażenia drukarki.

1.2 Interfejs RS232

1. Podłączenie drukarki do komputera z interfejsem RS232 (DSub9) polega na połączeniu przewodem typu UTP Kat.5e (popularny kabel sieciowy) złącza PC w drukarce (patrz rozdział 3.2 *Złącza zewnętrzne drukarki* na stronie 10) i złącza RS232 komputera (po wcześniejszym podłączeniu do *Przejściówki PC RS/UTP*).

2. Następnie należy skonfigurować parametry transmisji interfejsu RS232 (tj. parzystość, szybkość transmisji) korzystając z programu serwisowego lub menu drukarki (patrz rozdział 2.1.1.1 *RS 232* na stronie 31).
3. Wysłać sekwencje sterujące protokołem transmisji wybranym wcześniej w drukarce (patrz rozdział 2.1.2 *Ustawienia usług* na stronie 33).

Przejściówka oraz przewód UTP nie są dołączane do wyposażenia drukarki i wymagają dodatkowego zakupu (patrz rozdział 2 *Dodatkowe wyposażenie i akcesoria* na stronie 45).

1.3 Interfejs Ethernet

1. Drukarkę należy podłączyć przewodem typu UTP Kat.5e (popularny kabel sieciowy), wykorzystując złącze LAN drukarki (patrz rozdział patrz rozdział 3.2 *Złącza zewnętrzne drukarki* na stronie 10).
2. Następnie należy dokonać konfiguracji parametrów sieciowych drukarki korzystając z programu serwisowego lub menu drukarki (patrz rozdział 2.1.1.2.1 *Ethernet* na stronie 31).
3. Skonfigurować dostęp do sieci komputerowej w komputerze, na którym zainstalowany jest program sprzedaży obsługujący drukarkę (tej samej sieci, do której podłączona jest drukarka).
4. Z poziomu programu sprzedaży otworzyć port TCP i adres IP nadany drukarce. Adres nadany drukarce przez serwer DHCP można odczytać z wydruku RAPORTU STANU MODUŁU FISKALNEGO (patrz rozdział 1.4 *Stanu modułu* na stronie 29), korzystając z programu serwisowego lub menu drukarki (patrz rozdział 3 *FUNKCJE KOMUNIKACJI* na stronie 39, STATUS - strona 1).
5. Po prawidłowym otwarciu portu wysłać sekwencje sterujące protokołem transmisji wybranym wcześniej w drukarce (patrz rozdział 2.1.2 *Ustawienia usług* na stronie 33).

1.4 Interfejs WiFi

1. Podłączyć zewnętrzną antenę np. będącą na wyposażeniu drukarki, do odpowiedniego gniazda w podstawie urządzenia (patrz rozdział 3.2 *Złącza zewnętrzne drukarki* na stronie 10).
2. Wykonać konfigurację parametrów sieciowych drukarki korzystając z programu serwisowego lub menu drukarki (patrz rozdział 2.1.1.2.2 *Moduł wewnętrzny* na stronie 31, USTAWIENIA WIFI).
3. Następnie drukarkę należy podłączyć do Access Pointa wprowadzając odpowiednie SSID i hasło sieci bezprzewodowej (prezentowana jest m.in. lista dostępnych sieci) lub wybierając funkcję POŁĄCZ uruchomić wcześniej zdefiniowane połączenie (patrz rozdział 2.1.1.2.2 *Moduł wewnętrzny* na stronie 31, SIECI WIFI).

4. Skonfigurować dostęp do sieci bezprzewodowej w komputerze, na którym zainstalowany jest program sprzedaży obsługujący drukarkę (tej samej sieci, do której podłączona jest drukarka).
5. Z poziomu programu sprzedaży otworzyć port TCP i adres IP nadany drukarce. Adres nadany drukarce przez serwer DHCP można odczytać z wydruku RAPORTU STANU MODUŁU FISKALNEGO (patrz rozdział 1.4 *Stanu modułu* na stronie 29), korzystając z programu serwisowego lub menu drukarki (patrz rozdział 3 *FUNKCJE KOMUNIKACJI* na stronie 39, STATUS - strona 1).
6. Po prawidłowym otwarciu portu wysyłać sekwencje sterujące protokołem transmisji wybranym wcześniej w drukarce (patrz rozdział 2.1.2 *Ustawienia usług* na stronie 33).

2 Rozpoczęcie pracy na drukarce

Do rozpoczęcia pracy na drukarce konieczne jest podłączenie do komputera, konfiguracja drukarki i programu sprzedaży zainstalowanego na komputerze w celu zapewnienia komunikacji pomiędzy programem i drukarką oraz wykonanie odpowiednich czynności serwisowych:

1 Wprowadzenie NIP i nagłówka

2 Zaprogramowanie stawek podatku, zgodnie z obowiązującymi przepisami

Wykonywane
przez użytkownika
lub serwis

3 Fiskalizacja

Do prowadzenia ewidencji sprzedaży konieczne jest przeprowadzenie fiskalizacji drukarki – jednokrotnego i niepowtarzalnego uaktywnienia trybu fiskalnego pracy drukarki, z równoczesnym wpisaniem numeru identyfikacji podatkowej podatnika (NIP) do pamięci fiskalnej. Podczas fiskalizacji następuje jednoznaczne i nieodwracalne powiązanie pamięci fiskalnej i pamięci chronionej drukarki.

Przed przystąpieniem do fiskalizacji użytkownik drukarki jest zobowiązany zapewnić jej komunikację z serwerami Ministerstwa Finansów oraz producenta, w celu wymiany wymaganych informacji.

Podczas fiskalizacji zostaje nadany drukarce niepowtarzalny numer ewidencyjny oraz następuje zerowanie wszystkich liczników drukarki i zapis w rejestrze zdarzeń dokładnej daty i czasu fiskalizacji. Proces fiskalizacji, potwierdzony wydrukiem raportu fiskalnego fiskalizacji, dołączanym do Książki kasy rejestrującej, wykonuje wyłącznie uprawniony pracownik autoryzowanego punktu serwisowego, posiadający ważny identyfikator wydany przez producenta drukarki. Ostatnią czynnością w procesie fiskalizacji jest pobranie i zapisanie w pamięci chronionej harmonogramu przekazu danych.

Od tego momentu drukarka pracuje w tzw. **trybie fiskalnym** i zapewnia niezmienny zapis danych o wielkości obrotu i kwotach podatku należnego w pamięci fiskalnej drukarki. Możliwy jest natomiast wielokrotny odczyt tych danych.

Do momentu przeprowadzenia fiskalizacji drukarka pracuje w tzw. **trybie szkoleniowym**, który umożliwia użytkowanie drukarki na potrzeby przeszkolenia użytkowników, przeprowadzenia testów urządzenia, a wszystkie transakcje zarejestrowane na drukarce w tym trybie nie podlegają opodatkowaniu (raporty dobowe nie są zapisywane w pamięci fiskalnej).

3 Obsługa menu drukarki

W menu kasy dostępne są funkcje i opcje umożliwiające m.in. konfigurację drukarki oraz wspomagające pracę kasjera. Menu główne drukarki posiada 5 pozycji, w których zostały zgrupowane odpowiednie funkcje. Opis wszystkich FUNKCJI SERWISOWYCH zamieszczony został w odrębnym dokumencie *Instrukcja serwisowa ELZAB Cube online*, pozostałe funkcje zostały omówione w kolejnych rozdziałach niniejszej instrukcji.



Wejście do menu kasy

Po przejściu drukarki do pracy z menu lokalnym, na wyświetlaczu zostanie wyświetlony pierwszy poziom głównego menu drukarki z podświetloną pierwszą pozycją



WYBÓR POZYCJI Z LISTY

Wyszukanie pozycji

W celu wyszukania i podświetlenia odpowiedniej pozycji, należy poruszać się za pomocą klawiszy przejścia odpowiednio do poprzedniej/następnej pozycji (przewijanie listy)



Wycofanie się z wybranej pozycji

Wybór pozycji

W celu wyboru podświetlonej pozycji należy ją zatwierdzić

Zatwierdzenie pozycji może skutkować:

- wyświetleniem kolejnego podmenu,

- uruchomieniem wybranej funkcji,
- przejściem do edycji wybranego pola w celu wprowadzenia odpowiednich informacji (patrz **WPROWADZANIE WARTOŚCI POLA** na stronie 20),
- włączeniem/wyłączeniem wybranej opcji (patrz **WŁĄCZENIE/WYŁĄCZENIE OPCJI** niżej),
- ustawieniem pola wyboru (patrz **USTAWIENIE POLA WYBORU** niżej).

WŁĄCZENIE/WYŁĄCZENIE OPCJI

W przypadku opcji, która może zostać włączona lub wyłączona w drukarce np. włączona opcja *DŹWIĘK KLAWISZY* w ustawieniach dźwięku, należy:

- w celu zmiany bieżącego ustawienia opcji – zatwierdzić podświetloną opcję np. wyłączenie włączonej opcji z przykładu (kolejne zatwierdzenie spowoduje ponowne włączenie opcji)
- przy braku potrzeby zmiany bieżącego ustawienia opcji - przejść odpowiednio do poprzedniej/następnej pozycji lub opuścić dany poziom menu

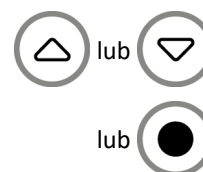
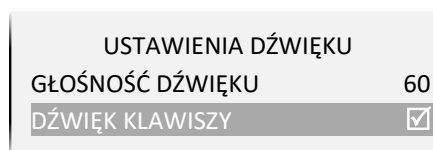

USTAWIENIE POLA WYBORU

W przypadku ustawiania wartości pola wyboru np. *RODZAJU WYGASZACZA* wyświetlacza klienta, należy:

- w celu zmiany bieżącego (podświetlonego) ustawienia pola - wybrać i zatwierdzić inną wartość np. zmiana ustawienia z przykładu BRAK na ZEGAR
- przy braku potrzeby zmiany bieżącego ustawienia pola - opuścić pole bez zapisu

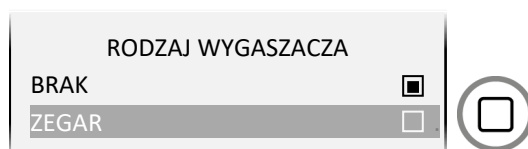

WPROWADZANIE WARTOŚCI POLA

W przypadku pojawienia się na wyświetlaczu żądania wprowadzenia odpowiedniej informacji np. *CZASU PODŚWIETLENIA* wyświetlacza klienta (widoczna jest bieżąca wartość pola np. 00:00:30) należy:



- w celu wprowadzenia zmian wprowadzić całą poprawną wartość z klawiatury np. 00:00:15 (patrz [WPROWADZANIE ZNAKÓW](#) niżej), a następnie ją zatwierdzić
- przy braku potrzeby zmiany bieżącej wartości pola - opuścić pole bez zapisu

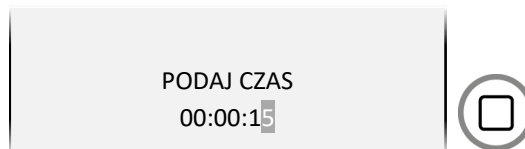

Nie ma możliwości przesunięcia kursora na poprzedni znak w linii np. w celu korekty znaku. W przypadku takiej potrzeby należy opuścić pole bez zapisu i ponownie rozpocząć wprowadzanie całej poprawnej wartości.

Możliwy jest również brak migającego kursora w miejscu wprowadzania danych np. przy ustawianiu *POZIOMU PODŚWIETLENIA* wyświetlacza klienta.

W takim przypadku w celu wprowadzenia zmian należy wykorzystać klawisze odpowiednio zwiększania/zmniejszania wartości liczbowych



Po ustawieniu odpowiedniej wartości należy dodatkowo ją zatwierdzić

**WPROWADZANIE ZNAKÓW**

Podczas edycji pola tekstowego/liczbowego, w celu wprowadzenia odpowiedniego znaku na każdej z pozycji pola należy:

- wyszukać znak z ciągu wszystkich dostępnych znaków
 - poprzez wyświetlanie kolejnych znaków z ciągu
 - poprzez wyświetlanie poprzednich znaków z ciągu
- zatwierdzić wyświetlony znak i przejść do wprowadzania znaku na kolejnej pozycji



W przypadku wprowadzania liczb i adresów IP, zakres dostępnych znaków w ciągu został odpowiednio ograniczony.

4.1 Włączanie/Wyłączanie drukarki

WŁĄCZANIE

- ✓ krótkie naciśnięcie przycisku zasilania 
- ✓ podłączenie zasilacza sieciowego do sieci energetycznej

WYŁĄCZANIE





- ✓ naciśnięcie i przytrzymanie przez 2 sekundy przycisku zasilania 
- ✓ samoczynnie po określonym czasie od odłączenia zasilacza sieciowego i spełnieniu dodatkowych warunków (patrz rozdział 2.7 *Autowylączenie drukarki* na stronie 37)
- ✓ zdalnie z programu komputera

Po włączeniu komputera i programu sprzedaży obsługującego drukarkę możliwa jest bieżąca praca związana z wystawianiem dokumentów sprzedaży.

4.2 Wykonanie fiskalnego raportu dobowego

Po zakończeniu sprzedaży w danym dniu powinien zostać wykonany fiskalny raport dobowy, nie później jednak niż przed dokonaniem pierwszej sprzedaży w dniu następnym. Możliwe jest wykonanie raportu z poziomu programu sprzedaży na komputerze, jak również z poziomu menu drukarki.











W celu wykonania raportu z menu drukarki należy:

1. Zmienić trybu pracy drukarki wchodząc do menu drukarki.
Na wyświetlaczu klienta zostanie wyświetlony pierwszy poziom lokalnego menu drukarki, ze wskazaną (podświetloną) pierwszą pozycją. 
2. Zaakceptować wskazaną pozycję menu
(automatycznie podświetlona została pierwsza pozycja RAPORTY). 
3. Zaakceptować wskazaną pozycję wyświetlonego podmenu
(automatycznie podświetlona została pierwsza pozycja DOBOWY FISKALNY).
Po akceptacji zostanie uruchomiony wydruk raportu. 
4. Po zakończonym wydruku zmienić tryb pracy drukarki opuszczając menu. 

4.3 Wykonanie fiskalnego raportu miesięcznego

Po zakończeniu sprzedaży w danym miesiącu powinien zostać wykonany, zgodnie z przepisami raport fiskalny za ten miesiąc, w terminie do 25 dnia miesiąca następującego po danym miesiącu. Możliwe jest wykonanie raportu z poziomu programu sprzedaży na komputerze, jak również z poziomu menu drukarki. Raport ten można wykonać jako szczegółowy lub łączny. Poniżej przedstawiono sposób wykonania raportu szczegółowego.

W celu wykonania raportu z menu drukarki należy:

1. Zmienić trybu pracy drukarki wchodząc do menu drukarki.
Na wyświetlaczu klienta zostanie wyświetlony pierwszy poziom lokalnego menu drukarki, ze wskazaną (podświetloną) pierwszą pozycją. 
2. Zaakceptować wskazaną pozycję menu
(automatycznie podświetlona została pierwsza pozycja RAPORTY). 
3. Wskazać w wyświetlonym podmenu pozycję OKRESOWE, przesuwając podświetloną linię na odpowiednią pozycję menu. 2x 
4. Zaakceptować podświetloną pozycję OKRESOWE. 
5. Zaakceptować wskazaną pozycję podmenu
(automatycznie podświetlona została pierwsza pozycja SZCZEGÓŁOWY). 
6. Zaakceptować wskazaną pozycję podmenu
(automatycznie podświetlona została pierwsza pozycja MIESIĘCZNY). 
7. Podaj miesiąc i rok, którego raport ma dotyczyć:
 - a. wybór kolejnej cyfry w numerze miesiąca lub roku 
 - b. akceptacja wybranej podświetlonej cyfry 
 lub 
8. Po zakończonym wydruku zmienić tryb pracy drukarki opuszczając menu. 4x 

5 Wymiana papieru

Pojawienie się znacznika końca papieru (barwne plamy na papierze) lub sygnalizacja braku papieru (patrz rozdział 3.3.1 *Przyciski i wskaźniki świetlne* na stronie 11) oznacza konieczność wymiany rolki taśmy papierowej na nową.

Poniżej został przedstawiony sposób wymiany rolki papieru w drukarce.

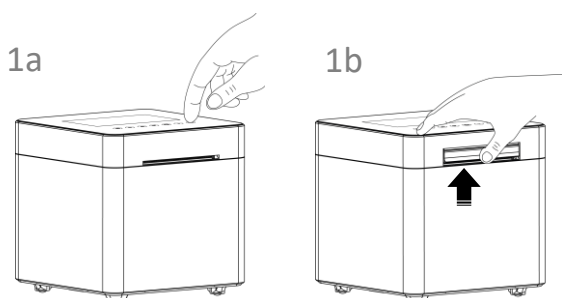

1. a. wersja drukarki z serwomechanizmem - naciśnij przycisk otwierania pokrywy drukarki
- b. wersja drukarki z ręcznym otwieraniem pokrywy - pociągnij w górę dźwignię ręcznego otwierania pokrywy

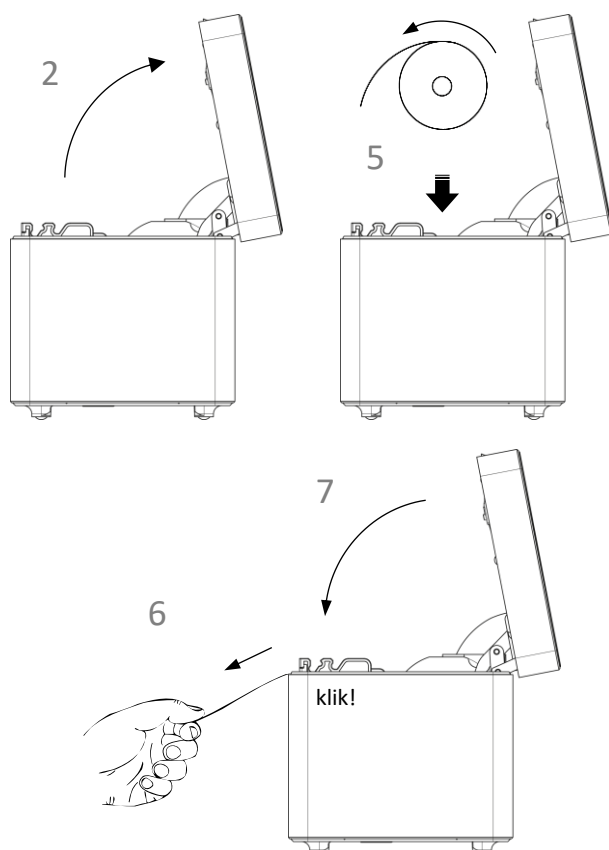

2. Otwórz szeroko pokrywę drukarki
3. Usuń z nowej rolki papieru zewnętrzne fragmenty z nalepkami lub resztkami kleju.
4. Usuń z drukarki pozostałości po poprzedniej rolce papieru.
5. Rozwiń nową rolkę papieru i umieść w drukarce zgodnie z rysunkiem.
6. Wyprowadź początek papieru na zewnątrz w miejscu szczeliny wyjścia papieru w pokrywie drukarki.
7. Zamknij pokrywę drukarki i zatrzaśnij.

6 Podłączenie opcjonalnych urządzeń

6.1 Podłączenie szuflady kasowej



UWAGA: Przed przystąpieniem do podłączenia szuflady kasowej należy wyłączyć zasilanie w drukarce.

Szuflada kasowa wymaga oddzielnego zakupu. Drukarka posiada możliwość podłączenia szuflady kasowej z przewodem typu RJ-12 (np. z rodziny ELZAB Gamma). Instalacja szuflady ogranicza się do fizycznego podłączenia przewodu szuflady do odpowiedniego złącza w drukarce. Szuflady kasowe z rodziny Gamma produkowane są w różnych kolorach i rozmiarach (szerokość i głębokość) co pozwala na wybranie szuflady stosownie do potrzeb.

Szuflada otwierana jest elektrycznie w chwili, gdy operacje na drukarce wymagają kontaktu z gotówką tj. zakończenie paragonu, początek i koniec zmiany kasjera itp. Stan zamknięcia szuflady Gamma (zamknięta lub otwarta) może być kontrolowany przez komputerowy program sprzedaży co poprawia bezpieczeństwo stanowiska sprzedaży.

6.2 Podłączenie dodatkowego wyświetlacza



UWAGA: Przed przystąpieniem do podłączenia wyświetlacza należy wyłączyć zasilanie w drukarce.

Dodatkowy wyświetlacz wymaga oddzielnego zakupu (patrz rozdział 2 *Dodatkowe wyposażenie i akcesoria* na stronie 45).

Podłączenie dodatkowego wyświetlacza umożliwi dowolną konfigurację położenia wyświetlacza oraz lepszą czytelność treści znajdujących się na wyświetlaczu podczas procesu sprzedaży.

Konfiguracja wyświetlacza ogranicza się do fizycznego podłączenia przewodu wyświetlacza do odpowiedniego złącza w drukarce. Można również zmienić domyślne ustawienia wyświetlacza w ustawieniach drukarki m.in. poziom i czas podświetlenia (patrz rozdział 2.5 *Wyświetlacz zewnętrzny* na stronie 36).

7 Aktualizacja programu pracy kasy

Drukarka sprawdza automatycznie, czy jest dostępna nowa wersja programu pracy kasy na serwerze producenta. Jeżeli aktualizacja programu będzie dostępna drukarka rozpocznie automatycznie pobieranie programu, jednocześnie na wyświetlaczu pojawi się symbol pobierania aktualizacji na pasku statusu oraz komunikat informacyjny dla operatora (KROK 1).

Podczas pobierania programu sprzedaż na drukarce może być kontynuowana.

Po zakończeniu pobierania programu drukarka poinformuje o zakończeniu tej czynności odpowiednim komunikatem na wyświetlaczu (KROK 2). Zgodnie z wyświetloną informacją kolejny etap aktualizacji oprogramowania (blokujący sprzedaż na drukarce) nastąpi dopiero po wykonaniu raportu dobowego np. po zakończeniu sprzedaży w danym dniu, a następnie wyłączeniu (KROK 3) i włączeniu ponownie drukarki. Od momentu wykonania raportu dobowego po zakończeniu pobierania programu pracy kasy, do zakończenia całego procesu aktualizacji - **sprzedaż na drukarce nie będzie możliwa.**

Podczas aktualizacji nie należy wyłączać drukarki.



UWAGA: W związku z blokadą sprzedaży po uruchomieniu drukarki bezpośrednio po pobraniu programu i wykonaniu raportu dobowego, zalecane jest dokończenie aktualizacji oprogramowania na koniec danego dnia (wyłączenie i ponowne włączenie kasy po wykonaniu raportu dobowego).

Poniżej przedstawione zostały komunikaty pojawiające się na wyświetlaczu i związane z aktualizacją programu pracy kasy.

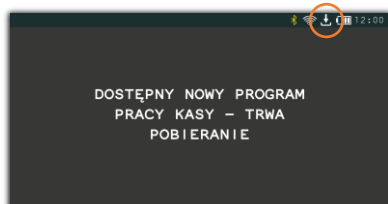

KROK 1

automatyczne pobieranie aktualizacji programu w tle

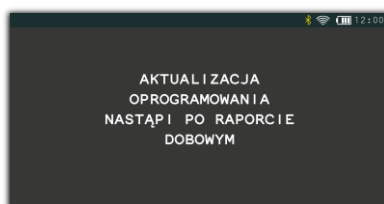

KROK 2

aktualizacja programu pobrana; sprzedaż dozwolona tylko do momentu wykonania raportu dobowego

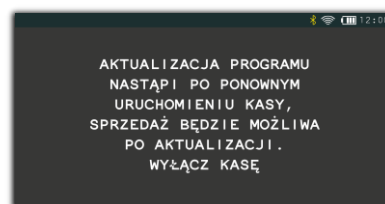

KROK 3

blokada sprzedaży; po wyłączeniu i ponownym włączeniu drukarki nastąpi kontynuacja procesu aktualizacji

Po zakończeniu aktualizacji programu drukarka uruchomi się w trybie sprzedaży i będzie gotowa do pracy.

Rozdział 3 Menu drukarki

1 RAPORTY

RAPORTY	
DOBOWY FINANSOWY	
FINANSOWY PODATKOWY	
OKRESOWE	
STANU MODUŁU	
ZMIANOWY	→
TOWARÓW ZABLOKOWANYCH	

Do obowiązków użytkownika drukarki fiskalnej należy sporządzanie raportów fiskalnych, które dokumentują wysokość obrotów i kwoty podatku w danym okresie. Raportami fiskalnymi są raporty dobowe i raporty okresowe szczegółowe i łączne (w tym miesięczny) oraz rozliczeniowy. Pozycje drukowane w dokumentach fiskalnych są odgórnie narzucone przez ustawodawcę i mają specjalne oznaczenia fiskalne. Każdy dokument wydrukowany przez kasę inny niż dokument fiskalny, jest wydrukiem нефiskalnym.

Raporty można podzielić na raporty zerujące i niezerujące. Raporty zerujące charakteryzują się tym, że wydrukowanie raportu skutkuje automatycznym zerowaniem wewnętrznych liczników drukarki (fiskalnych lub нефiskalnych), stąd m.in. nie można takiego raportu powtórnie wykonać (np. w przypadku zniszczenia lub zgubienia wydruku). Raporty niezerujące są raportami czytającymi i można je wykonywać wielokrotnie w celu np. podglądu danych.

1.1 Dobowy fiskalny

RAPORTY > DOBOWY FISKALNY

Raport dobowy fiskalny jest podstawowym i najważniejszym raportem fiskalnym. W trakcie jego sporządzania zostaje zapisana do pamięci fiskalnej wysokość obrotu z całego dnia sprzedaży z uwzględnieniem rozdziału kwot podatku na poszczególne stawki VAT. Raport powinien być wykonywany codziennie po zakończeniu sprzedaży w danym dniu, nie później jednak niż przed dokonaniem pierwszej sprzedaży w dniu następnym.

Nie ma wymogów co do ilości raportów dobowych wykonanych jednego dnia, należy jednak pamiętać, że każde urządzenie fiskalne posiada ograniczoną ilość zapisów raportów dobowych (zgodnie z przepisami ilość raportów wynosi minimum 1830).

1.2 Finansowy podatkowy

RAPORTY > FINANSOWY PODATKOWY

Drukuje aktualny stan liczników fiskalnych. Pola drukowane w raporcie są identyczne z polami raportu dobowego fiskalnego z tym że wydrukowanie raportu finansowego nie powoduje wyzerowania tych liczników. Numer raportu finansowego jest zgodny z numerem kolejnego raportu dobowego (tego, w którym bieżące liczniki zostaną uwzględnione).

1.3 Okresowe

RAPORTY > OKRESOWE

Możliwe jest wydrukowanie raportów okresowych: szczegółowych, łącznych oraz raportów zdarzeń. Wszystkie te raporty są raportami fiskalnymi. Wykonanie raportu fiskalnego okresowego lub raportu zdarzeń polega na odczycie danych z pamięci fiskalnej za dany okres i umieszczania ich na wydruku, zgodnym co do zawartości z raportami dobowymi lub zdarzeniami wykonanymi w okresie objętym tym raportem.



UWAGA: Raporty okresowe szczegółowe, łączne i raporty zdarzeń są dostępne po fiskalizacji drukarki.

Ustalanie wartości danych w raporcie fiskalnym okresowym następuje przez sumowanie poszczególnych pozycji raportów fiskalnych dobowych. Wydruki raportów szczegółowych i łącznych można wydrukować określając zakres raportu w jeden z następujących sposobów:

MIESIĘCZNY	- raport obejmujący okres za podany zakończony miesiąc kalendarzowy
WEDŁUG DAT	- raport obejmujący okres pomiędzy podanymi datami raportów fiskalnych dobowych
WEDŁUG NUMERÓW	- raport obejmujący okres pomiędzy podanymi numerami raportów fiskalnych dobowych
ZA MIESIĄC BIEŻĄCY	- od pierwszego dnia bieżącego miesiąca do dnia wykonania raportu
ZA MIESIĄC POPRZEDNI	- raport za miesiąc poprzedzający aktualny miesiąc

1.3.1 Szczegółowe i łączne

RAPORTY > OKRESOWE > SZCZEGÓŁOWY

RAPORTY > OKRESOWE > ŁĄCZNY

1.3.1.1 Miesięczny

RAPORTY > OKRESOWE > SZCZEGÓŁOWY > MIESIĘCZNY

RAPORTY > OKRESOWE > ŁĄCZNY > MIESIĘCZNY

Raport fiskalny za okres miesięczny powinien być wykonywany, zgodnie z przepisami, w terminie do 25 dnia miesiąca następującego po danym miesiącu. Raport miesięczny można wydrukować tylko za zakończony miesiąc kalendarzowy.

Przed wydrukiem raportu wymagane jest wskazanie miesiąca kalendarzowego, za jaki ma być sporządzony raport (format: MIESIĄC.ROK). Raport ten został wyróżniony nagłówkiem: RAPORT FISKALNY MIESIĘCZNY wraz z miesiącem i rokiem, którego dotyczy. W raporcie drukowane są dane z raportów fiskalnych dobowych danego miesiąca, tym samym w celu wydrukowania raportu miesięcznego wymagany jest wydruk co najmniej jednego raportu dobowego w danym miesiącu.

W przypadku braku raportów dobowych w miesiącu np. przy braku sprzedaży w każdym dniu miesiąca i tym samym braku obowiązku wykonywania raportu dobowego, fiskalny raport miesięczny nie zostanie wydrukowany w związku z brakiem danych, co jest zgodne z obowiązującymi przepisami. Wydrukowana natomiast zostanie informacja o braku raportów w okresie.



UWAGA: W celu wydrukowania raportu miesięcznego przy braku sprzedaży w danym miesiącu wymagany jest wydruk co najmniej jednego raportu dobowego nie zawierającego sprzedaży (pozycje sprzedaży będą posiadały wartość 0,00).

1.3.1.2 Według dat

[RAPORTY > OKRESOWE > SZCZEGÓŁOWY > WEDŁUG DAT](#)

[RAPORTY > OKRESOWE > ŁĄCZNY > WEDŁUG DAT](#)

W raporcie drukowane są dane z raportów fiskalnych dobowych ze wskazanego zakresu dat lub w przypadku raportu łącznego podsumowanie.

Przed wydrukiem raportu należy najpierw wpisać datę początkową okresu, za jaki ma być wydrukowany raport, następnie po wyświetleniu odpowiedniego komunikatu należy wpisać datę końcową okresu (format: DZIEŃ.MIESIĄC.ROK).

Po określeniu zakresu dat rozpoczyna się drukowanie raportu.

1.3.1.3 Według numerów

[RAPORTY > OKRESOWE > SZCZEGÓŁOWY > WEDŁUG NUMERÓW](#)

[RAPORTY > OKRESOWE > ŁĄCZNY > WEDŁUG NUMERÓW](#)

W raporcie drukowane są dane z raportów fiskalnych dobowych ze wskazanego zakresu numerów raportów lub w przypadku raportu łącznego podsumowanie. Przed wydrukiem raportu należy najpierw wprowadzić numer początkowy raportu, od którego ma rozpocząć się wydruk, następnie po wyświetleniu odpowiedniego komunikatu należy wprowadzić numer końcowy raportu. Po zatwierdzeniu zakresu numerów rozpoczyna się drukowanie raportu.

1.3.1.4 Za miesiąc bieżący

[RAPORTY > OKRESOWE > SZCZEGÓŁOWY > ZA MIESIĄC BIEŻĄCY](#)

[RAPORTY > OKRESOWE > ŁĄCZNY > ZA MIESIĄC BIEŻĄCY](#)

W raporcie drukowane są dane z raportów fiskalnych dobowych za bieżący miesiąc, tzn. od pierwszego dnia bieżącego miesiąca do dnia wydruku raportu lub w przypadku raportu łącznego - podsumowanie.

1.3.1.5 Za miesiąc poprzedni

[RAPORTY > OKRESOWE > SZCZEGÓŁOWY > ZA MIESIĄC POPRZEDNI](#)

[RAPORTY > OKRESOWE > ŁĄCZNY > ZA MIESIĄC POPRZEDNI](#)

W raporcie drukowane są dane z raportów fiskalnych dobowych za poprzedni miesiąc lub w przypadku raportu łącznego - podsumowanie.

1.3.2 Raporty zdarzeń

RAPORTY > OKRESOWE > RAPORTY ZDARZEŃ

Raporty zawierają informacje o istotnych ze względu na działanie kasy zdarzeniach (zmianach parametrów pracy, blokadach kasy, interwencjach serwisowych).

1.3.2.1 Według dat

RAPORTY > OKRESOWE > RAPORTY ZDARZEŃ > WEDŁUG DAT

Funkcja umożliwia wydruk wybranych zdarzeń objętych raportami dobowymi z wybranego zakresu dat, które należy podać w sposób analogiczny, jak przy szczegółowym raporcie okresowym według dat (patrz rozdział 1.3.1.2 *Według dat* na stronie 28).

Po określeniu zakresu dat należy wybrać grupę raportowanych zdarzeń w wybranym okresie. Dostępne są poniższe grupy zdarzeń:

- ŁĄCZNY - raport obejmujący wszystkie rodzaje zdarzeń w danym okresie
- PROGRAMOWANIE - raport obejmujący zdarzenia związane z programowaniem
np. zmiana waluty, czasu
- AWARYJNE - raport obejmujący zdarzenia dotyczące sytuacji awaryjnych
np. utrata ciągłości numeracji dokumentów

Po wyborze odpowiedniej grupy zdarzeń rozpoczyna się drukowanie raportu.

1.3.2.2 Według numerów

RAPORTY > OKRESOWE > RAPORTY ZDARZEŃ > WEDŁUG NUMERÓW

Funkcja służy do wydruku wybranych zdarzeń objętych raportami dobowymi z wybranego zakresu numerów raportów. Przed wydrukiem raportu należy najpierw wprowadzić numer początkowy raportu, od którego ma rozpocząć się wydruk, następnie po wyświetleniu odpowiedniego komunikatu należy wprowadzić numer raportu końcowego.

Po określeniu zakresu numerów raportów dobowych należy wybrać grupę raportowanych zdarzeń, analogicznie jak przy wyborze raportów zdarzeń wg dat (patrz rozdział 1.3.2.1 *Według dat* wyżej).

Po wyborze odpowiedniej grupy zdarzeń rozpoczyna się drukowanie raportu.

1.4 Stanu modułu

RAPORTY > STANU MODUŁU

Raport stanu modułu zawiera informacje o stanie pamięci fiskalnej m.in. ilości raportów dobowych, zajętości bazy towarowej i o ustawieniach drukarki.

1.5 Zmianowy

RAPORTY > ZMIANOWY

Dostępne są proste raporty zmianowe ZERUJĄCY i NIEZERUJĄCY, zawierające sumaryczne informacje dotyczące m.in. wartości sprzedaży, ilości wystawionych i anulowanych paragonów, wpłat, wypłat i stanu kasy.

1.6 Towarów zablokowanych

RAPORTY > TOWARÓW ZABLOKOWANYCH

Zawiera informacje o towarach zablokowanych do sprzedaży ze względu na operację zmiany stawki podatkowej na niższą i powrót do stawki wyższej.

2 USTAWIENIA

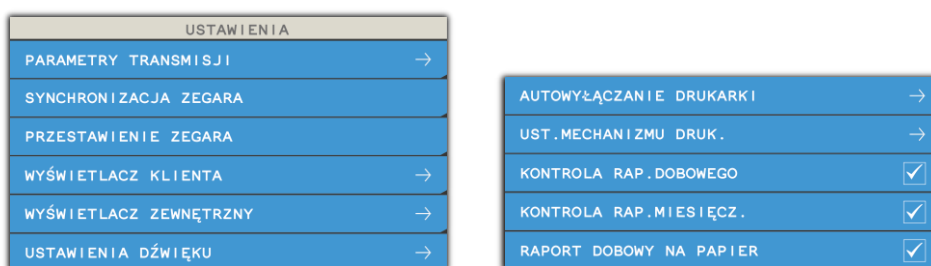

2.1 Parametry transmisji

Funkcje umożliwiają konfigurację kasy do współpracy z urządzeniami zewnętrznymi poprzez dostępne interfejsy komunikacyjne (patrz rozdział 3.2 *Złącza zewnętrzne drukarki* na stronie 10). Wbudowany moduł komunikacji bezprzewodowej WiFi/Bluetooth może obsługiwać jednocześnie dwa interfejsy: Bluetooth oraz WiFi.

Jakość transmisji radiowej jest zależna od dostępnej infrastruktury sieci i w pewnych przypadkach mogą występować zakłócenia. W przypadku, gdy zakłócenia uniemożliwiają poprawne działanie urządzenia należy podjąć następujące działania:

- zmienić umiejscowienie kasy fiskalnej na stanowisku użytkownika,
- w przypadku połączenia Wi-Fi należy zmienić miejsce instalacji lub parametry transmisji punktu dostępowego - punkt dostępowy powinien znajdować się jak najbliżej kasy fiskalnej, a parametry transmisji (kanał transmisyjny) powinny być dostosowane do parametrów innych sieci bezprzewodowych działających w okolicy.



UWAGA: Fale radiowe promieniowane przez urządzenie mogą zakłócić pracę elektronicznych przyrządów medycznych, w szczególności rozruszników serca, itp.

W przypadku używania jakichkolwiek elektronicznych przyrządów medycznych, skontaktuj się z ich producentem w celu poznania ograniczeń dotyczących korzystania z urządzenia.

2.1.1 Ustawienia sprzętowe

2.1.1.1 RS 232

USTAWIENIA > PARAMETRY TRANSMISJI > USTAWIENIA SPRZĘTOWE > RS 232

Funkcja umożliwia ustawienie parametrów transmisji między komputerem a drukarką tj. wybór szybkości, parzystości, bitu danych i stopu.

Dostępne prędkości:

- 9600 b/s
- 19200 b/s
- 28800 b/s
- 38400 b/s
- 57600 b/s
- 115200 b/s

Domyślna prędkość: 9600 bitów/s.

Ustawienia parametrów należy dokonywać tylko zgodnie z konfiguracją programu sprzedaży, w przeciwnym przypadku drukarka może przestać współpracować z programem.

2.1.1.2 USTAWIENIA SIECIOWE

USTAWIENIA > PARAMETRY TRANSMISJI > USTAWIENIA SPRZĘTOWE > USTAWIENIA SIECIOWE



UWAGA: Opcja BRAMA DOMYŚLNA odpowiedzialna jest za dostęp kasy do sieci INTERNET przy połączeniu sieciowym ETHERNET lub WiFi i powinna być włączona w konfiguracji tylko jednego wybranego kanału komunikacyjnego, w celu zapewnienia w ten sposób dostępu kasy do Centralnego Repozytorium Kas.

2.1.1.2.1 Ethernet

BRAMA DOMYŚLNA Włączenie/wyłączenie dostępu drukarki do sieci INTERNET przez dany kanał komunikacyjny (włączając opcję należy wyłączyć ją w konfiguracji połączenia sieciowego WiFi).

DHCP Włączenie/wyłączenie klienta DHCP.

Parametry dodatkowe przy wyłączonym kliencie DHCP:

ADRES IP	Ustawienie adresu IP drukarki.
BRAMA	Ustawienie bramy drukarki.
MASKA	Ustawienie maski podsieci.
IP DNS	Wprowadzenie adresu IP serwera DNS
IP DNS ALT.	Wprowadzenie alternatywnego adresu IP serwera DNS.

2.1.1.2.2 Moduł wewnętrzny

USTAWIENIA WIFI

Konfiguracja interfejsu WiFi.

WIFI WŁĄCZONE Włączenie opcji powoduje uaktywnienie pracy modułu w trybie WiFi.

OSZCZĘDZANIE ENERGII	Opcja umożliwiająca przejście modułu w tryb oszczędzania energii.
MOC NADAWANIA	Wybór mocy sygnału: <ul style="list-style-type: none">▪ NISKA▪ ŚREDNIA▪ WYSOKA
BRAMA DOMYŚLNA	Włączenie/wyłączenie dostępu drukarki do sieci INTERNET przez dany kanał komunikacyjny (włączając opcję należy wyłączyć ją w konfiguracji połączenia sieciowego ETHERNET).
DHCP	Włączenie/wyłączenie klienta DHCP.

Parametry dodatkowe przy wyłączonym kliencie DHCP:

ADRES IP	Ustawienie adresu IP drukarki.
BRAMA	Ustawienie bramy drukarki.
MASKA	Ustawienie maski podsieci.
IP DNS	Wprowadzenie adresu IP serwera DNS
IP DNS ALT.	Wprowadzenie alternatywnego adresu IP serwera DNS

SIECI WIFI

Możliwość wyboru sieci WiFi z listy aktualnie dostępnych sieci (LISTA SIECI) lub spośród wcześniej zapamiętanych konfiguracji połączeń (ZAPAMIĘTANE SIECI). Istnieje możliwość zapamiętania w kasie 5 definicji połączeń (wybranie do definiowania pustych pozycji na liście) zawierających parametry:

SSID	Wprowadzenie identyfikatora sieci bezprzewodowej (max.32 znaki), takiego samego jak w punkcie dostępowym (Access Point).
HASŁO DOSTĘPU	Wprowadzenie hasła dostępu do szyfrowanej sieci bezprzewodowej (min. 8 znaków, max. 32 znaki).
ZABEZPIECZENIE	Wyłączenie lub wybór sposobu zabezpieczenia sieci: <ul style="list-style-type: none">▪ WYŁĄCZONE▪ WPA/WPA2▪ WEP
INDEKS KLUCZA WEP	Wybór klucza WEP w przypadku takiego zabezpieczenia sieci.

Sposób wprowadzania małych lub dużych liter w SSID lub hasle dostępu opisano w rozdziale 3 *Obsługa menu drukarki* na stronie 18, [WPROWADZANIE ZNAKÓW](#).

W przypadku zdefiniowania kilku połączeń WiFi drukarka nawiązuje automatycznie połączenie z dostępną siecią o najmocniejszym sygnale. Przy zaniku sygnału sieci, do której kasa jest podłączona, komunikacja zostaje automatycznie nawiązana z kolejną dostępną siecią o najmocniejszym sygnale. W przypadku osłabienia mocy sygnału podczas trwania danego połączenia, nie jest nawiązywane nowe połączenie.

Dostępna jest funkcja modyfikacji (EDYCJA), usunięcia (USUŃ) oraz wymuszenia połączenia (POŁĄCZ) z wybraną siecią spośród wcześniej zdefiniowanych.



UWAGA: Nie obsługiwane są sieci posiadające w identyfikatorze (SSID) znaki inne niż znaki alfanumeryczne bez polskich liter. Obsługa sieci WiFi o częstotliwości 2,4 GHz.

2.1.1.3 BLUETOOTH

USTAWIENIA > PARAMETRY TRANSMISJI > USTAWIENIA SPRZĘTOWE > BLUETOOTH

Konfiguracja interfejsu Bluetooth.

BLUETOOTH WŁĄCZONY	Włączenie opcji powoduje uaktywnienie pracy modułu w trybie Bluetooth.
ADRES WŁASNY	Wyświetlenie fizycznego adresu modułu Bluetooth znajdującego się w drukarce.
ADRES ZDALNY	Wprowadzenie adresu zdalnego.

Jest to dodatkowe zabezpieczenie komunikacji między kasą a urządzeniem zewnętrznym, dodatkowa autoryzacja, która uniemożliwia współpracę kasy z innym urządzeniem poza zdefiniowanym.

Po wybraniu funkcji wyświetli się ekran, który pozwala na wprowadzenie adresu fizycznego urządzenia, z którym chcemy zdefiniować komunikację. Jeżeli adres zdalny pozostanie zerowy, to współpraca kasy z innymi urządzeniami jest możliwa.

PIN	Aby sparować ze sobą dwa urządzenia, należy wprowadzić kod PIN. Wprowadzenie kodu PIN umożliwi nawiązanie komunikacji pomiędzy dwoma urządzeniami. Domyślny kod PIN to 1234 .
-----	--

2.1.2 Ustawienia usług

USTAWIENIA > PARAMETRY TRANSMISJI > USTAWIENIA USŁUG

Funkcje umożliwiają ustawienie wymaganych parametrów połączeń na dostępnych interfejsach komunikacyjnych m.in. protokołu transmisji, trybu pracy drukarki, numerów portów.

USŁUGA	Wybór odpowiedniej usługi np. usługa PROTOKÓŁ zapewnia komunikację z programem serwisowym/sprzedaży.
--------	--

PROTOKÓŁ	Dostępne protokoły: <ul style="list-style-type: none"> ▪ ELZAB ▪ STX ▪ THERMAL
----------	---

Dodatkowe parametry przy połączeniu sieciowym:

PORT TCP	Ustawienie portu TCP. W przypadku pracy drukarki w trybie <i>KLIENT</i> - ustawienie portu TCP serwera, do którego łączy się drukarka. W przypadku pracy drukarki w trybie <i>SERWER</i> - ustawienie portu TCP, na którym drukarka oczekuje na połączenie.
TRYB PRACY	Wybór trybu pracy drukarki jako: <i>KLIENT</i> - drukarka samoczynnie łączy się do serwera (tworzy połączenie TCP) <i>SERWER</i> - drukarka oczekuje na połączenie TCP, zainicjowane przez zewnętrzny program
IP SERWERA (opcjonalnie)	Przy pracy modułu w trybie <i>klient</i> dodatkowe ustawienie adresu IP serwera lub podanie nazwy hosta (np. <i>www.elzab.com.pl</i>), max.32 znaki. W przypadku wprowadzenia nazwy hosta należy również podać adres IP serwera DNS (patrz rozdział 2.1.1.2 <i>USTAWIENIA SIECIOWE</i> na stronie 31).
SZYFROWANIE TRANSMISJI	Włączenie opcji powoduje szyfrowanie transmisji.

2.1.3 Ustawienia protokołów

2 USTAWIENIA > 1 PARAMETRY TRANSMISJI > 3 USTAWIENIA PROTOKOŁÓW

Konfiguracja dodatkowych ustawień współpracy kasy z programem sprzedaży (wybór strony kodowej, sposobu identyfikacji drukarki itp.)

TIMEOUT AKTYWNY	Włączenie opcji aktywuje parametr <i>Wartość timeoutu</i> (poniżej), który określa czas oczekiwania na połączenie.
WARTOŚĆ TIMEOUTU	Przy włączonej opcji <i>Timeout aktywny</i> (powyżej) możliwe jest określenie wartości timeoutu. Dostępny zakres: 1 – 10 sekund.
STRONA KODOWA PROTOKOŁÓW	Wybór strony kodowej w której programy sprzedaży kodują znaki diakrytyczne. Dostępne strony kodowe: <ul style="list-style-type: none"> ▪ CP852 (LATIN2) ▪ CP1250 (WINDOWS) ▪ MAZOVIA (CP790)

IDENTYFIKATOR	Wybór sposobu identyfikacji drukarki w protokole ELZAB. Dostępne opcje:
	<ul style="list-style-type: none">▪ ELZAB Cube online▪ MERA▪ MERA TE

2.2 Synchronizacja zegara

USTAWIENIA > SYNCHRONIZACJA ZEGARA

Funkcja umożliwia synchronizację ustawień daty i czasu w drukarce z czasem urzędowym obowiązującym z Rzeczypospolitej Polskiej. Synchronizacji można dokonać jedynie po wykonaniu dobowego raportu fiskalnego, a przed rozpoczęciem rejestracji kolejnych sprzedaży, przy zapewnieniu komunikacji kasy ze wskazanym serwerem NTP. Automatyczna synchronizacja następuje po raporcie fiskalnym dobowym. W przypadku braku połączenia odpowiednia informacja pojawi się na wyświetlaczu.

2.3 Przesłanie zegara

USTAWIENIA > PRZESŁANIE ZEGARA

Możliwa jest korekta wskazań zegara przez użytkownika. Dostępny zakres: ± 2 godziny w ciągu doby. Korekty można dokonać tylko po wykonaniu dobowego raportu fiskalnego, a przed rozpoczęciem rejestracji kolejnych sprzedaży. Przed wykonaniem korekty należy upewnić się, czy w drukarce jest założona rolka z papierem, ponieważ ustawienie zegara potwierdzone zostaje odpowiednim wydrukiem.

2.4 Wyświetlacz klienta

USTAWIENIA > WYŚWIETLACZ KLIENTA

Możliwe jest ustawienie parametrów wyświetlacza klienta tj. poziom i czas podświetlenia, oraz rodzaj wygaszacza.

2.4.1 Poziom podświetlenia

USTAWIENIA > WYŚWIETLACZ KLIENTA > POZIOM PODŚWIETLENIA

Możliwa jest zmiana intensywności podświetlenia wyświetlacza klienta w zależności od warunków, w których pracuje drukarka. Dostępny zakres: 0 – 100%, krok: 10%.

2.4.2 Zmniejsz gdy na baterii

USTAWIENIA > WYŚWIETLACZ KLIENTA > ZMNIEJSZ GDY NA BATERII

Włączenie opcji zmniejsza podświetlenie wyświetlacza do połowy wartości bazowej, kiedy drukarka pracuje na baterii.

2.4.3 Czas podświetlenia

USTAWIENIA > WYŚWIETLACZ KLIENTA > CZAS PODŚWIETLENIA

Możliwe jest określenie czasu podświetlenia wyświetlacza (format: GODZINY:MINUTY:SEKUNDY). Dostępny zakres: 5 sekund - 10 minut.

2.4.4 Rodzaj wygaszacza

USTAWIENIA > WYŚWIETLACZ KLIENTA > RODZAJ WYGASZACZA

Możliwy jest wybór rodzaju wygaszacza. Dostępne rodzaje wygaszaczy:

- BRAK
- ZEGAR
- TEKSTOWY
- GRAFIKA

W celu przesłania do drukarki m.in. wygaszacza tekstowego i graficznego można wykorzystać program serwisowy *Stampa* zainstalowany i uruchomiony na komputerze podłączonym do drukarki np. przez złącze PC. Przygotowana grafika powinna posiadać odpowiednie parametry: format BMP, rozdzielczość 480x272 pikseli, 256 kolorów. Możliwe jest wyświetlanie (przewijanie) 8 różnych grafik. Wygaszacz tekstowy wyświetla 2x16 znaków.

Programy współpracujące z urządzeniem dostępne są na stronie internetowej producenta

<https://www.elzab.com.pl/pl/strefa-dla-klienta/do-pobrania/programy>



2.4.5 Pozycja klienta

USTAWIENIA > WYŚWIETLACZ KLIENTA > POZYCJA KLIENTA

Możliwy jest wybór kierunku wyświetlania informacji na ekranie klienta.

- | | |
|-----------|--|
| POZYCJA 1 | Kierunek zgodny z wyjściem papieru i wyświetlaniem MENU drukarki. |
| POZYCJA 2 | Kierunek przeciwny do wyjścia papieru i wyświetlania MENU drukarki. Pozycja wykorzystywana m.in. przy braku zewnętrznego wyświetlacza klienta. |

2.5 Wyświetlacz zewnętrzny

USTAWIENIA > WYŚWIETLACZ ZEWNĘTRZNY

Ustawienia analogiczne jak w przypadku wyświetlacza klienta (patrz rozdział 2.4 *Wyświetlacz klienta* na stronie 35), z pominięciem ustawiania kierunku wyświetlania informacji.

2.6 Ustawienia dźwięku

USTAWIENIA > USTAWIENIA DŹWIĘKU

Możliwe jest ustawienie sygnalizacji dźwiękowej w drukarce.

Dostępne są następujące opcje:

GŁOŚNOŚĆ DŹWIĘKU	Ustawienie głośności dźwięku. Zakres: 0 - 100%, gdzie 0 oznacza wyłączenie dźwięku; krok: min.12%.
DŹWIĘK KLAWISZY	Włączenie/wyłączenie sygnalizacji naciśnięcia klawisza.
DŹWIĘK BŁĘDÓW	Włączenie/wyłączenie sygnalizacji problemu.
DŹWIĘK POTWIERDZENIA	Włączenie/wyłączenie sygnalizacji poprawnie zakończonej operacji.
DŹWIĘK SŁABEJ BATERII	Włączenie/wyłączenie sygnalizacji niskiego poziomu naładowania baterii.

2.7 Autowylączenie drukarki

USTAWIENIA > AUTOWYŁĄCZANIE DRUKARKI

Możliwe jest ustawienie czasu (format: GODZINY:MINUTY:SEKUNDY), po którym drukarka automatycznie wyłączy się. Warunkiem jest brak transmisji danych z komputera i brak aktywności klawiatury lokalnej drukarki.

Do wyboru są następujące ustawienia:

CZAS NA BATERII	Ustawienie czasu pracy drukarki na baterii. Zakres: 15 sekund – 1 godzina. Domyślne ustawienie czasu pracy: 30 min.
CZAS NA ZASILANIU	Ustawienie czasu pracy drukarki z zasilaczem sieciowym. Zakres: 15 sekund – 1 godzina. Domyślne ustawienie czasu pracy: 30 min.
AKTYWUJ NA ZASILANIU	Włączenie opcji autowylączenia przy pracy drukarki z zasilaczem sieciowym. Domyślnie opcja jest wyłączona.

2.8 Ustawienia mechanizmu drukującego

USTAWIENIA > UST. MECHANIZMU DRUK.

Możliwe jest ustawienie pracy obcinacza papieru oraz stopnia zacinania wydruków.

OBCINACZ	Ustawienie sposobu obcinania papieru podczas wydruku dokumentów na drukarce. Możliwy wybór: <ul style="list-style-type: none">▪ BRAK OBCINANIA▪ CZĘŚCIOWE OBCIĘCIE▪ PEŁNE OBCIĘCIE
----------	--

JASNOŚĆ WYDRUKU

Ustawienie stopnia zaciemnienia wydruków.

Możliwy wybór:

- WYDRUK JAŚNIEJSZY
- WYDRUK NORMALNY
- WYDRUK CIEMNIEJSZY

TRYB WYDRUKU

Ustawienie szerokości wydruku i ilości znaków w linii (wymagane wykonanie raportu dobowego)

Możliwy wybór:

- 3" \ 48 ZNAKÓW
- 3" \ 64 ZNAKI
- 2"



UWAGA: Ustawienie szerokości wydruku 2" wymaga założenia specjalnej przegrody na papier 57 mm (dodatkowe akcesorium) oraz zmiany konfiguracji drukarki przez serwisanta.

2.9 Kontrola raportu dobowego

USTAWIENIA > KONTROLA RAP. DOBOWEGO

Włączenie opcji powoduje wyświetlanie komunikatu przypominającego o konieczności wykonania zaległego raportu dobowego.

Komunikat informacyjny - jest wyświetlany w kolejnych dwóch dobach po dniu sprzedaży, który nie został zakończony raportem dobowym, po każdorazowym włączeniu drukarki oraz przy zmianie daty. Komunikat ma jedynie charakter przypomnienia i nie blokuje sprzedaży na drukarce.

Komunikat blokujący – jest wyświetlany po 48 godzinach od wystawienia pierwszego paragonu zaległego raportu dobowego (niezależnie od ustawienia opcji). W celu prowadzenia dalszej sprzedaży należy wykonać zaległy raport dobowy. Opcja jest domyślnie włączona.

2.10 Kontrola raportu miesięcznego

USTAWIENIA > KONTROLA RAP. MIESIĘCZ.

Włączenie opcji powoduje wyświetlanie komunikatu przypominającego o konieczności wykonania raportu miesięcznego za poprzedni miesiąc. Komunikat wyświetlany jest po każdorazowym włączeniu drukarki. Wraz z komunikatem wyświetlana jest propozycja natychmiastowego wykonania zaległego raportu, która może zostać zaakceptowana przez kasjera lub anulowana.

Potwierdzenie skutkuje natychmiastowym wykonaniem raportu łącznego miesięcznego. W przypadku potrzeby wykonania raportu szczegółowego miesięcznego należy tę operację wykonać ręcznie z menu kasy lub programu.

Opcja jest domyślnie włączona.

2.11 Raport dobowy na papier

USTAWIENIA > RAPORT DOBOWY NA PAPIER

Włączenie opcji powoduje w przypadku wywołania funkcji wykonania raportu dobowego fiskalnego, oprócz zapisu raportu do pamięci fiskalnej również jego wydruk w formie papierowej. W celu zmniejszenia zużycia papieru opcję należy wyłączyć.

Opcja jest domyślnie włączona.

3 FUNKCJE KOMUNIKACJI

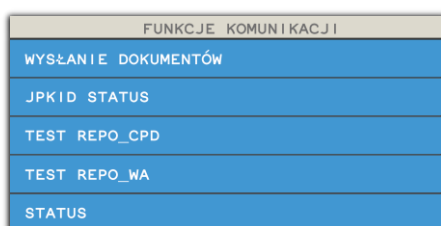

Funkcje umożliwiają m.in. sprawdzenie parametrów interfejsów komunikacyjnych oraz ustawień i stanu komunikacji drukarki z wymaganymi serwerami Centralnego Repozytorium, serwerem NTP i serwerem producenta. Niektóre z funkcji wymagają trybu fiskalnego kasy.

WYSŁANIE DOKUMENTÓW	Funkcja umożliwia jednorazowe przesłanie danych z drukarki do repozytorium, niezależnie od wymiany danych zgodnie z harmonogramem.
JPKID STATUS	Sprawdzenie poprawności ostatniego przesłania danych z drukarki do Centralnego Repozytorium (informacja o ostatnim numerze tzw. JPKID dokumentu zapisanego w pamięci chronionej drukarki i dokumentu wysłanego do repozytorium).
TEST REPO_CPD TEST REPO_WA	Możliwość sprawdzenia poprawności komunikacji kasy z odpowiednimi serwerami Repozytorium.
STATUS	Możliwość sprawdzenia: STRONA 1 - ustawień sieciowych, STRONA 2 - parametrów interfejsów komunikacyjnych (konfiguracja, adresy, siła sygnału), STRONA 3 - ustawień adresów serwerów, STRONA 4,5,6,7 - połączeń i harmonogramów, STRONA 8 – np. ważności certyfikatów

W celu przemieszczenia się pomiędzy poprzednią/następną linią informacji na jednej stronie (przewijanie linii), należy nacisnąć odpowiednio klawisze

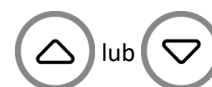

W celu przemieszczenia się pomiędzy poprzednią/następną stroną informacji (przełączanie stron), należy nacisnąć i przytrzymać odpowiednio klawisze



naciśnij i przytrzymaj

lub



naciśnij i przytrzymaj

4 FUNKCJE SERWISOWE

Dostęp do opisanej poniżej funkcji tej grupy może być użyteczny dla kasjera, a pozostałe funkcje tego menu przeznaczone są dla autoryzowanego serwisanta i zostały opisane w odrębnym dokumencie *Instrukcja serwisowa ELZAB Cube online*.

W przypadku wywołaniu funkcji serwisowej bez uprawnień serwisowych na wyświetlaczu pojawi się odpowiedni komunikat.

4.1 Testy podzespołów

FUNKCJE SERWISOWE > TESTY PODZESPOŁÓW

Zbiór dostępnych funkcji umożliwia operatorowi sprawdzenie poprawności działania odpowiednich podzespołów drukarki m.in. możliwy jest do wykonania test:

WYŚWIETLACZA KLIENTA
WYŚWIETLACZA ZEWNĘTRZNEGO
TESTU DRUKARKI
SZUFLADY
PAMIĘCI FISKALNEJ

Po wywołaniu danej funkcji realizowany będzie test wybranego podzespołu kasy. W przypadku potrzeby wykonania podczas testu dodatkowych operacji odpowiednie informacje pojawią się na wyświetlaczu.

Test szuflady i wyświetlacza zewnętrznego wymaga przed wykonaniem testu podłączenia do drukarki odpowiednich urządzeń dodatkowych, z którymi działanie drukarki będzie następnie testowane.

4.2 Następny przegląd

FUNKCJE SERWISOWE > PRZEGLĄDY TECHNICZNE > NASTĘPNY PRZEGLĄD

Funkcja ta umożliwia kasjerowi sprawdzenie (POKAŻ), a serwisantowi ustawienie (USTAW), daty następnego przeglądu drukarki oraz dodatkowego komunikatu np. numeru kontaktowego. Po wywołaniu funkcji, po wcześniejszym wprowadzeniu informacji przez serwisanta, na wyświetlaczu pojawi się odpowiednia informacja.

Komunikat przypominający o konieczności przeprowadzenia przeglądu będzie pojawiać się na wyświetlaczu na 14 dni przed wprowadzoną datą po każdym uruchomieniu kasy oraz dodatkowo zostanie wydrukowany przed każdym raportem dobowym m.in. jeżeli ustawiono datę 08.10.2018r (format: DD.MM.20RR) to kasa zacznie przypominać o przeglądzie od 24.09.2019r.

W przypadku wywołania funkcji (POKAŻ) przy braku wprowadzenia daty następnego przeglądu przez serwisanta, na wyświetlaczu pojawi się odpowiedni komunikat, a kasa nie będzie sygnalizowała konieczności przeprowadzenia przeglądu.

4.3 Kod odblokowania

FUNKCJE SERWISOWE > KOD ODBLOKOWANIA

Funkcja ta służy do wprowadzenia:

- **kodu odblokowującego funkcjonalność sprzedaży na drukarce**

Funkcja umożliwia w przypadku sprzedaży ograniczonej czasowo, wprowadzenie kodu zmieniającego czas działania blokady lub odblokowującego bezterminowo sprzedaż na kasie. W przypadku sprzedaży ograniczonej czasowo po każdym włączeniu, kasa sygnalizuje zbliżający się termin blokady na 14 dni przed jej upływem, dodatkowo informacja o terminie blokady drukowana jest się na raporcie RAPORTY ->STANU MODUŁU i jest wyświetlana w funkcji FUNKCJE SERWISOWE ->STAN MODUŁU.

5 KOPIA ELEKTRONICZNA

5.1 Wydruk danych

KOPIA ELEKTRONICZNA > WYDRUK DANYCH

Funkcja umożliwia wydruk na drukarce danych z wydruków zapisanych w pamięci chronionej drukarki np. w celach kontrolnych.

Wydruk został wyróżniony nagłówkiem: WYDRUK DANYCH ZAPISANYCH W PAMIĘCI CHRONIONEJ oraz stopką KONIEC WYDRUKU DANYCH ZAPISANYCH W PAMIĘCI CHRONIONEJ oraz zawiera informacje o dacie wykonania wydruku i kryteriach wyszukiwania dokumentów, których dotyczy.



UWAGA: Funkcja drukowania danych z wydruków jest dostępna tylko po fiskalizacji drukarki.

Możliwy jest również dostęp do danych z wydruków zapisanych w pamięci chronionej za pomocą odpowiedniego programu zainstalowanego i uruchomionego na komputerze (np. AS, ELZAB_OR).

Programy dostępne są na stronie internetowej producenta

<https://www.elzab.com.pl/pl/strefa-dla-klienta/do-pobrania/programy>



5.1.1 Według dat

KOPIA ELEKTRONICZNA > WYDRUK DANYCH > WEDŁUG DAT

Funkcja umożliwia wydruk danych z wydruków objętych raportami dobowymi z wybranego zakresu dat, które należy podać w sposób analogiczny, jak przy szczegółowym raporcie okresowym według dat (patrz rozdział 1.3.1.2 *Według dat* na stronie 28).

Po określeniu zakresu raportów dobowych należy dokonać wyboru odpowiedniego typu wydruków, z których dane będą drukowane.

Dostępne są następujące typy wydruków:

WSZYSTKIE	Wydruk kopii wszystkich paragonów i innych wydruków należących do danej doby oraz raportu dobowego.
RAPORTY DOBOWE	Wydruk kopii raportu dobowego z wybranego zakresu
NIEFISKALNE	Wydruk kopii wszystkich dokumentów nefiskalnych z wybranego zakresu
FISKALNE	Wydruk kopii wszystkich dokumentów fiskalnych z wybranego zakresu
PARAGONY ANULOWANE	Wydruk kopii wszystkich anulowanych paragonów z wybranego zakresu
PARAGONY WG NR	Wydruk kopii wskazanych paragonów z wybranego zakresu
WYDRUKI WG NR	Wydruk kopii wszystkich dokumentów z wybranego zakresu

Po wyborze i zatwierdzeniu odpowiedniego typu wydruków rozpoczyna się wydruk danych.

Paragony są numerowane w obrębie jednego raportu dobowego, stąd zawsze pierwszy paragon na kolejnym raporcie dobowym ma numer jeden.

5.1.2 Według numerów

KOPIA ELEKTRONICZNA > WYDRUK DANYCH > WEDŁUG NUMERÓW

Funkcja umożliwia wydruk danych z wydruków objętych raportami dobowymi z wybranego zakresu numerów raportów. Przed wydrukiem raportu należy najpierw wprowadzić numer początkowy raportu, od którego ma rozpocząć się wydruk, następnie po wyświetleniu odpowiedniego komunikatu należy wprowadzić numer raportu końcowego. Domyślnie drukarka proponuje numer raportu, do którego zaliczona zostanie aktualna sprzedaż.

Po określeniu zakresu raportów dobowych należy dokonać wyboru typu wydruków, z których dane będą drukowane - analogicznie jak przy wyborze wydruku danych wg dat (patrz rozdział 5.1.1 *Według dat* wyżej).

Po wyborze i zatwierdzeniu odpowiedniego typu wydruków rozpoczyna się wydruk danych.

5.1.3 Ostatni paragon

KOPIA ELEKTRONICZNA > WYDRUK DANYCH > OSTATNI PARAGON

Funkcja umożliwia wydruk danych z wydruku ostatniego paragonu wystawionego na drukarce.

5.1.4 Ostatnia faktura

KOPIA ELEKTRONICZNA > WYDRUK DANYCH > OSTATNIA FAKTURA

Funkcja umożliwia wydruk danych z wydruku ostatniej faktury wystawionej na drukarce.

Rozdział 4 Specyfikacja techniczna

W urządzeniu wykorzystano system operacyjny FreeRTOS (www.freertos.org).

1 Parametry drukarki

1.1 Parametry techniczne

Kolor obudowy	Srebrny	
Wymiary, masa	Głębokość	160 mm
	Szerokość	160 mm
	wysokość obudowy	160 mm
	masa (bez papieru i zasilacza)	2,85 kg
Termiczny mechanizm drukujący	heavy duty, z obcinaczem papieru	SII CAPM 347*
	tryb pracy	znakowy
	format (mechanizm 3")	64/32 lub 48/24 kolumn
	maksymalna szybkość wydruku	do 300 mm/sekundę
Wyświetlacz klienta	kolorowy TFT 4,3" (480x272 pikseli)	tekst i grafika
Złącza interfejsów	złącze komputera (wirtualny port szeregowy)	USB-B
	złącze dodatkowego wyświetlacza	RJ-12
	złącze komputera PC	RS-232 (RJ-45)
	złącze komputera (LAN)	Ethernet
	złącze szuflady kasowej	RJ-12
	wbudowany na etapie produkcji <i>moduł WiFi/Bluetooth</i> (wewnętrzny)	komunikacja bezprzewodowa WiFi (2,4GHz) oraz Bluetooth
	złącze USB	USB-A
	Bezpieczeństwo	drukarka wykonana jest w III klasie zabezpieczenia przeciwporażeniowego wg PN-EN 60950-1:2007. zasilacz do drukarki wykonany jest w I klasie zabezpieczenia przeciwporażeniowego wg PN-EN 60950-1:2007.

1.2 Parametry funkcjonalne

Pojemność bazy towarowej	500.000 towarów
Nazwa towaru	minimum: 1 znak, maksimum: 64 znaki znaki znaczące: znaki alfanumeryczne języka polskiego, kropka (.), przecinek (,), procent (%) i kreski ukośne (/,\), przy czym litery małe i wielkie traktowane są jako te same znaki, a znak odstępu jest pomijany
Nagłówek graficzny	typ: bitmapa monochromatyczna (BMP) rozdzielczość (szerokość x wysokość): 192 x 64, 384 x 128 piksele lub inna (maksymalna wielkość pliku 20kB, automatyczna konwersja)
Nagłówek tekstowy	6 linii nazwy użyt. (42 znaki każda) + linia ulicy (70 znaków ulicy + 15 znaków numeru + 15 znaków lokalu) + linia miejscowości (6 znaków kod poczt. + 70 znaków miejscowość) + linia poczty (70 znaków) + linia NIP

* znak handlowy Seiko Instruments Inc.

Stopka graficzna	parametry jak przy nagłówku graficznym (patrz wyżej)
Stopka tekstowa	6 linii (42 znaki każda)
Opis towaru	3 linie x 35 znaków
Graficzny wygaszacz ekranu	typ: bitmapa 256 kolorów (BMP) rozdzielczość (szerokość x wysokość): 480 x 272 piksele



UWAGA: W celu aktywacji i zapisu graficznego pliku do drukarki (nagłówek/stopka/formatka) oraz konfiguracji czasu wyświetleń i zapisu graficznego pliku wygaszacza ekranu należy wykorzystać program serwisowy *Stampa* zainstalowany i uruchomiony na komputerze podłączonym do drukarki.

2 Dodatkowe wyposażenie i akcesoria*

Do jednoznacznej identyfikacji akcesorium służy tzw. numer rysunku, którego początkowe znaki tzw. kod są wystarczające do identyfikacji jego typu. Pozostała część numeru służy do dokładnego oznaczenia odmiany lub koloru i nie jest podawana w instrukcji.

Produkt	Kod produktu
Szuflada kasowa ELZAB Gamma z kablem typu RJ12 http://www.elzab.com.pl/pl/szuflady/szuflady-kasowe	kod: A22, B22 kod: SK01
Dodatkowy zewnętrzny wyświetlacz graficzny	kod: WS2000001004
Przejściówka PC RS/UTP	kod: A34
Przejściówka PC RS/UTP wraz z przewodem o dł. 2m (podłączenie kasy do komputera z gniazdem DSub9)	kod: DA137
Przegrody do komory papieru (zastosowanie szerokości papieru 57 mm)	kod: DC1A0002
Czytnik do kart eMMC (podłączenie pamięci chronionej eMMC do portu USB komputera)	kod: AA02
Papier termiczny marki ELZAB	szer.79 mm, 80 m, indeks: 2002739

3 Parametry papieru

Papier do drukarki termicznej	zalecany papier marki ELZAB
postać	rolka taśmy papierowej ciągłej
szerokość taśmy	79,5 ^{+0,5} / _{-0,5} mm 79,5 ^{+0,5} / _{-0,5} mm lub 57 ^{+0,5} / _{-0,5} mm (zastosowanie papieru 57 mm wymaga założenia specjalnej przegrody – dodatkowego akcesorium oraz zmiany konfiguracji drukarki przez serwisanta)
maksymalna długość taśmy	80 m
maksymalna średnica rolki	80 mm



UWAGA: Stosowanie papieru niskiej jakości lub zawilgoconego może powodować blokowanie się drukarki. Szczególnie wrażliwe na jakość stosowanego papieru są czujnik końca papieru i obcinacz.

Nie należy stosować papieru, w którym koniec rolki przyklejony jest do szpulki. Niektóre nadruki na tylnej stronie papieru, mogą zakłócić wykrycie obecności papieru w drukarce. Stosowanie papieru termicznego dostarczonego nie przez autoryzowanych dealerów ELZAB i nie firmowanego przez ELZAB powoduje utratę gwarancji na mechanizm termiczny.

* pełny asortyment dostępny na stronach producenta drukarki www.elzab.com.pl

4 Warunki pracy, przechowywania i transportu



UWAGA: Nie należy instalować kasy w miejscach nadmiernie nasłonecznionych oraz w miejscach, gdzie występuje kondensacja pary wodnej lub znaczna agresywność korozyjna środowiska. Należy unikać miejsc narażonych na znaczne wahania temperatury, duże zapylenie, wibracje i uderzenia.

Warunki klimatyczne pracy

Temperatura	5°C ÷ 40°C
Wilgotność (bez kondensacji)	40% - 80%

Warunki klimatyczne przechowania

Temperatura	5°C ÷ 40°C
Wilgotność względna	< 85%



UWAGA: W przypadku dłuższego przechowywania drukarki lub traktowania jej jako tzw. „drukarki rezerwowej” w celu zapewnienia poprawnego działania akumulatorów należy postępować zgodnie z instrukcjami w rozdziale 5.2 Akumulator na stronie 48.

Transport

Transport może odbywać się dowolnymi środkami przewozowymi (samochody, wagony kolejowe) w warunkach eliminujących bezpośrednie oddziaływanie czynników atmosferycznych. Warunki transportu morskiego i powietrznego wymagają specjalnych uzgodnień.

Gwarancja

Szczegółowe warunki gwarancji umieszczone są w Księżce Kasy Rejestrującej dołączonej do urządzenia. **Producent nie ponosi odpowiedzialności za jakąkolwiek utratę danych lub zysków, ani za żadne inne szkody powstałe w wyniku użytkowania niniejszego urządzenia.**

5 Zasilanie

5.1 Zasilacz sieciowy

Drukarka przy pracy powinna być zasilana z zewnętrznego zasilacza sieciowego (w osobnej obudowie) dostarczanego wraz z kasą. Zasilacz sieciowy nie posiada wyłącznika. Wyłączenie zasilacza realizowane może być przez wyłączenie napięcia w gniazdku sieciowym wyłącznikiem dwubiegunowym. Stosowanie wyłącznika jednobiegunowego może powodować samoczynne włączanie drukarki.

Zalecane jest stosowanie przedłużacza wielogniazdowego z dwubiegunowym wyłącznikiem, do której podłączony powinien być zasilacz sieciowy drukarki i komputer współpracujący z drukarką. Gniazda zasilające komputer i drukarkę muszą być wyposażone w bolec uziemiający.

Wymagania dla sieciowego zasilania elektrycznego

Napięcie znamionowe	220V – 230V
---------------------	-------------

Częstotliwość

47 - 63 Hz

Parametry zasilacza

Napięcie wyjściowe	24V/2,5A
Napięcie wejściowe	230V
Częstotliwość	50 Hz
Pobór mocy podczas drukowania	max 60W



UWAGA: Do zasilania drukarki należy stosować wyłącznie zasilacz dostarczony przez producenta.

Zalecane jest wyłączenie urządzenia wraz z kończeniem obsługi sprzedaży w danym dniu.

5.2 Akumulator

Drukarka posiada akumulator wewnętrzny podtrzymujący zasilanie drukarki w przypadku braku zewnętrznego zasilania. W przypadku zaniku zewnętrznego zasilania drukarka samoczynnie przechodzi na zasilanie z akumulatora.



UWAGA: Wszystkie baterie akumulatorowe przeznaczone do wielokrotnego ładowania są częściami eksploatacyjnymi (zużywającymi się) i mają ograniczoną żywotność, która zależy od sposobu i warunków użytkowania urządzenia oraz jego konfiguracji. Naturalnym zjawiskiem jest utrata pojemności i wydajności akumulatorów w czasie (chemiczne „starzenie się”), wskutek czego ostatecznie konieczna jest ich wymiana.

Jeżeli akumulator wewnętrzny drukarki jest bliski rozładowania i odpowiednia opcja w ustawieniach jest włączona (patrz rozdział 2.6 *Ustawienia dźwięku* na stronie 36), co 15 sekund włączany jest sygnał akustyczny. **Należy wówczas niezwłocznie drukarkę podłączyć do sieci energetycznej w celu naładowania akumulatora.**



UWAGA: W celu zapewnienia możliwie długiej eksploatacji akumulatora (bez szybkiej utraty pojemności) należy przestrzegać następujących zasad:

- akumulator **nie powinien pozostawać nienaładowany** po całkowitym wyczerpaniu
- ładowanie przeprowadzać w temperaturze $5 \div 35^{\circ}\text{C}$
- w przypadku przewidywanej dłuższej przerwy w pracy urządzenia:
 - akumulator **naładować do pełna** i w takim stanie pozostawić
 - **raz na 6 miesięcy** przechowywania akumulator **ładować przez co najmniej 8 godzin**
 - przed ponownym użyciem akumulator **naładować do pełna**
- unikać ładowania i pozostawiania urządzenia w miejscach nadmiernie nasłonecznionych

Akumulator jest ładowany, gdy drukarka jest podłączona do zewnętrznego zasilania, niezależnie czy jest włączona (pracuje) czy wyłączona. Sposób zasilania drukarki sygnalizowany jest odpowiednim wskaźnikiem świetlnym znajdującym się na klawiaturze drukarki (patrz rozdział 3.3.1 *Przyciski i wskaźniki świetlne* na stronie 11).



UWAGA: Akumulator nie powinien być wykorzystywany do stałej pracy (powtarzające się cykle pracy przy zasilaniu z akumulatora i w okresie jego ładowania), a jedynie do pracy awaryjnej przy zaniku napięcia w sieci energetycznej.

Parametry akumulatora

Napięcie znamionowe/pojemność	żelowy 2x 6 V/1,2 Ah
Szacunkowy czas pracy bez doładowania*	ok. 2 godz. (wydruk paragonu z 3 pozycjami/min.)
Szacunkowy czas ładowania akumulatora po rozładowaniu	ok. 8 godz.



UWAGA: Praca w niskich temperaturach (w dopuszczonym zakresie) zmniejsza wydajność akumulatora.

Czas pracy na zasilaniu z akumulatora zależy od konfiguracji i intensywności użytkownika drukarki.

Drukarka posiada mechanizm oszczędzania energii zgromadzonej w akumulatorze. Tryb oszczędzania energii jest włączany automatycznie przy braku zasilania z sieci energetycznej, drukarka sygnalizuje to krótkim sygnałem dźwiękowym. W trybie oszczędzania energii wyświetlacz klienta może być podświetlany z niższym poziomem jasności niż przy zasilaniu sieciowym (zalecane włączenie opcji w ustawieniach wyświetlacza – patrz rozdział 2.4.2 *Zmniejsz gdy na baterii* na stronie 35), ponadto następuje wygaszenie podświetlenia wyświetlacza klienta po upływie określonego czasu (patrz rozdział 2.4 *Wyświetlacz klienta* na stronie 35). W przypadku wyświetlacza zewnętrznego ustawienia są analogiczne.

Jeżeli drukarka pozostaje w stanie bezczynności, to następuje jej automatyczne wyłączenie po upływie czasu określonego w ustawieniach drukarki (patrz rozdział 2.7 *Autowylączenie drukarki* na stronie 37).



UWAGA: Zaniedbanie okresowych czynności wymaganych do poprawnego działania akumulatorów, jak również niestosowanie zaleceń producenta, o których mowa m.in. w niniejszym rozdziale, może doprowadzić do uszkodzenia akumulatora z winy użytkownika, co wiąże się z utratą praw jego bezpłatnego serwisowania i poniesieniem kosztów zgodnie z cennikiem usług serwisowych.

6 Obowiązki użytkownika

6.1 Centralne Repozytorium Kas

Użytkownik ma obowiązek zapewnić połączenie umożliwiające przesyłanie danych pomiędzy drukarką, a Centralnym Repozytorium Kas (automatyczne lub na żądanie) za pośrednictwem sieci telekomunikacyjnej (sieć Ethernet/WiFi z dostępem do internetu).

Przy zapewnieniu połączenia drukarki z serwerami repozytorium, drukarka automatycznie przesyła dane do Centralnego Repozytorium Kas zgodnie z harmonogramem przekazu danych, który jest zdalnie konfigurowany w ustawieniach drukarki.

W przypadku braku automatycznego przekazania danych drukarka:

- umożliwia dalszą rejestrację sprzedaży, sygnalizując brak przekazania danych do repozytorium odpowiednim wskaźnikiem świetlnym (patrz rozdział 3.3.1 *Przyciski i wskaźniki świetlne* na stronie 11);

* Szacunkowy czas pracy dla nowego akumulatora (domyślne ustawienia drukarki, temperatura pokojowa)

- podejmuje automatyczne próby kolejnego przekazu danych zgodnie z harmonogramem.

W przypadku, gdy z przyczyn niezależnych od użytkownika nie jest możliwe zapewnienie połączenia w celu przesłania danych, jest on zobowiązany zapewnić połączenie niezwłocznie po ustaniu tych przyczyn lub w przypadku przyczyn trwałych zapewnić połączenie w ustalonych odstępach czasowych (w uzgodnieniu z naczelnikiem właściwego urzędu skarbowego) np. zmieniając położenie drukarki.

Użytkownik ma również możliwość jednorazowego przesłania danych drukarki do repozytorium (np. na żądanie), po wcześniejszym zapewnieniu połączenia z serwerami repozytorium (patrz rozdział 3 *FUNKCJE KOMUNIKACJI* na stronie 39, funkcja *WYSŁANIE DOKUMENTÓW*).

Drukarka sprawdza dostępność nowej wersji programu pracy drukarki i w przypadku wymaganej aktualizacji odpowiedni komunikat pojawi się na wyświetlaczu kasjera (przy zapewnieniu połączenia drukarki z serwerem producenta, umożliwiającego przesyłanie danych). Aktualizacja programu jest pobierana przez drukarkę ze źródła aktualizacji zaprogramowanego przez producenta, następnie weryfikowana i instalowana z sygnalizacją postępu instalacji.

6.2 Książka kasy rejestrującej

Użytkownik zobowiązany jest do prowadzenia i przechowywania Książki kasy rejestrującej danego urzędu (przez cały okres jego eksploatacji) oraz udostępniania jej na żądanie właściwych organów, w tym serwisowi kas, w celu dokonania odpowiednich wpisów.

Książkę kasy rejestrującej należy przechowywać w miejscu użytkowania drukarki.

W przypadku utraty lub zniszczenia książki użytkownik zobowiązany jest do niezwłocznego powiadomienia o tym naczelnika właściwego urzędu skarbowego oraz wystąpienia do podmiotu prowadzącego serwis główny o wydanie jej duplikatu.

6.3 Konserwacja, przeglądy okresowe



UWAGA: Wszelkie zabiegi konserwacyjne należy przeprowadzać przy drukarcie wyłączonej.

Drukarka w trakcie eksploatacji wymaga okresowego czyszczenia, przeglądu i konserwacji.

Wszystkie zewnętrzne elementy obudowy drukarki wykonane są z tworzywa sztucznego i wymagają okresowego czyszczenia, które najlepiej wykonać specjalnym środkiem antystatycznym do mycia sprzętu komputerowego (sposób użycia wg zaleceń producenta środka). Można także użyć miękkiej szmatki, zwilżonej lekko wodą z dodatkiem delikatnych płynnych środków czyszczących. Prawidłowa konserwacja mechanizmu drukującego oraz toru prowadzenia papieru jest niezbędna do zapewnienia niezawodnej pracy drukarki.

Do czynności konserwacyjnych, będących obowiązkiem użytkownika, należy przegląd i czyszczenie mechanizmu drukującego z drobnych pozostałości papieru.

Czynności należy wykonać po każdym zużytych 20 rolkach papieru. Usunięcie zanieczyszczeń i pyłu papierowego najłatwiej wykonać przy pomocy pędzelka i sprężonego powietrza (można użyć gumowej gruszki lub sprężonego powietrza).

Nie używać do czyszczenia ostrych narzędzi. Prawidłowość wyczyszczenia mechanizmu drukarki można ocenić po jakości wydruku (czytelności) jak również po płynnym wysuwaniu się papieru podczas wydruku (bez zacięć i poślizgu). Odległości między wydrukowanymi wierszami na papierze powinny być jednakowe i równoległe. Próbę można przeprowadzić po uruchomieniu testu drukarki w funkcjach serwisowych (patrz rozdział 4.1 *Testy podzespołów* na stronie 40). Zabiegi konserwacyjne należy powierzyć osobie posiadającej odpowiednie kwalifikacje, umiejętności techniczne lub zlecić serwisowi technicznemu.

Częstotliwość zabiegów konserwacyjnych należy zwiększyć w przypadku zainstalowania drukarki w środowisku o zwiększonym zanieczyszczeniu.

Użytkownik ma również obowiązek poddać drukarkę obowiązkowemu przeglądowi technicznemu wykonywanemu przez właściwy serwis kas rejestrujących, z częstotliwością określoną w obowiązującym Rozporządzeniu Ministra Finansów w sprawie kas rejestrujących. Data wykonania przeglądu technicznego wraz z numerem identyfikatora serwisanta przeprowadzającego przegląd zostają odnotowane przez serwisanta w drukarce (po uruchomieniu trybu serwisowego) oraz Książce kasy rejestrującej urządzenia.



UWAGA: Zaniedbanie bieżących i okresowych czynności konserwacyjnych może doprowadzić do uszkodzenia drukarki z winy użytkownika i może spowodować utratę praw gwarancyjnych.

Brak przeglądu technicznego drukarki w obowiązujących terminach skutkuje nałożeniem na użytkownika kary pieniężnej przez naczelnika właściwego urzędu skarbowego.

Komunikat przypominający o zbliżającym się terminie następnego przeglądu drukarki może zostać wprowadzony do drukarki przez serwisanta i wyświetlany na wyświetlaczu po jej uruchomieniu oraz drukowany przed wydrukiem raportu dobowego. Dodatkowo użytkownik może sprawdzić wprowadzony przez serwisanta termin następnego przeglądu za pomocą odpowiedniej funkcji serwisowej. W przypadku braku wprowadzenia informacji po wywołaniu funkcji zostanie wyświetlony odpowiedni komunikat.

Do obowiązków użytkownika drukarki należy również niezwłoczne zgłoszenie serwisowi kas każdej nieprawidłowości w pracy drukarki.

6.4 Plombowanie drukarki

Obudowa drukarki zaplombowana jest plombą. Plomba ta jest plombą serwisową i ma wytłoczony identyfikator producenta lub serwisanta. Każdy fakt rozplombowania i plombowania drukarki powinien być każdorazowo odnotowany w Książce Kasy Rejestrującej urządzenia. Prawo ingerencji do wnętrza drukarki ma wyłącznie autoryzowany serwisant, posiadający ważny identyfikator serwisowy wydany przez producenta drukarki, jest wpisany w Książce Kasy Rejestrującej lub posiada stosowne upoważnienie.

Po każdej ingerencji serwisowej wymagającej zdjęcia plomby, użytkownik powinien sprawdzić, czy drukarka została ponownie prawidłowo zaplombowana.



UWAGA: Naruszenie lub brak plomby serwisowej grozi nie tylko utratą przez użytkownika prawa do napraw gwarancyjnych, ale również konsekwencjami karno-skarbowymi w przypadku kontroli przeprowadzonej przez służby podatkowe.

7 Alfabetyczny spis komunikatów i sposoby postępowania

Komunikat na wyświetlaczu operatora	Przyczyna/sposób postępowania
AKTYWNA ZWORA SERWISOWA	Kasa jest w trybie serwisowym, w którym sprzedaż jest niemożliwa. Wyłączyć i włączyć kasę. Jeżeli komunikat pojawi się ponownie – wezwij serwis.
AWARIA DRUKARKI	Wyłączyć i włączyć kasę. Jeżeli pojawi się ponownie wezwać serwis.
BŁĄD PODCZAS ODCZYTU PAMIĘCI FISKALNEJ	Błąd podczas odczytu danych z pamięci fiskalnej. Wezwij serwis.
BŁĄD TESTU ZAPISU PAMIĘCI FISKALNEJ	Błąd testowego zapisu/odczytu pamięci fiskalnej.
BŁĄD W NUMERZE NIP	Błędnie wprowadzono numer NIP (występuje przy wpisie NIP i fiskalizacji kasy).
BŁĘDNA DATA	Błędnie wprowadzono datę początkową i końcową raportu okresowego.
BŁĘDNE HASŁO	Podczas próby wykonania raportu rozliczeniowego wprowadzono błędne hasło dostępu do tej funkcji.
BŁĘDNE NUMERY RAPORTÓW	Błędnie wprowadzono numery raportów okresowych (numer poza możliwym zakresem).
BŁĘDNY ZAKRES	Błędnie wprowadzono zakres raportów (np. data końcowa wcześniejsza od początkowej).
BŁĘDNY ZAKRES NUMERÓW	Błędnie wprowadzono zakres raportów (numer końcowy wcześniejszy od początkowego).
BRAK DANYCH PRODUCENTA POWIADOM SERWIS FABRYCZ.	Kasa nie ma zapisanych początkowych danych, wpisywanych przez producenta. Należy odesłać ją do serwisu fabrycznego.
BRAK DANYCH UŻYTKOWNIKA	Nie zostały wprowadzone dane użytkownika do nagłówka wydruków.
BRAK INTERNETU	W celu zapewnienia komunikacji drukarki z serwerami Ministerstwa Finansów wymagane jest podłączenie drukarki do internetu. Sprawdź poprawność konfiguracji połączenia.
BRAK OSTATNIEGO PARAGONU BRAK OSTATNIEJ FAKTURY	Brak danych do wydruku lub podglądu z kopii elektronicznej, w związku z brakiem odpowiednio paragonu lub faktury w pamięci chronionej.
BRAK PAMIĘCI FISKALNEJ	Brak pamięci fiskalnej lub pamięć odłączona. Wezwij serwis.
BRAK PAMIĘCI CHRONIONEJ	Brak pamięci chronionej lub pamięć odłączona. Wezwij serwis.
BRAK PAPIERU, UZUPEŁNIJ PAPIER	Należy założyć nową rolkę papieru w drukarce.
BRAK RAPORTÓW W OKRESIE	Podczas drukowania fiskalnych raportów okresowych w zadanym okresie lub zadanym zakresie raportów nie znaleziono żadnych raportów dobowych.

Komunikat na wyświetlaczu operatora	Przyczyna/sposób postępowania
BRAK STAWEK PODATKOWYCH	Zdefiniuj stawki podatkowe.
BRAK STAWKI PODATKOWEJ	Stawka podatkowa użytego towaru została zdefiniowana jako rezerwowa. Należy zmienić definicję towaru, przypisując go do stawki zdefiniowanej.
BRAK UPRAWNIENÍ	Operatorowi nie zostały przyznane uprawnienia do wykonywania tej funkcji.
BRAK ZEZWOLENIA NA UPGRADE	Repozytorium nie zezwala na upgrade oprogramowania. Wezwij serwis.
DATA WCZEŚNIEJSZA NIŻ W PAMIĘCI FISKALNEJ	Podana data nie może być wcześniejsza niż data ostatniego zapisu w pamięci fiskalnej.
KASA W TRYBIE FISKALNYM	Drukarka znajduje się w trybie fiskalnym. Nie można wykonać tej funkcji – jest ona dostępna wyłącznie w trybie szkoleniowym.
KASA W TRYBIE SZKOLENIOWYM	Drukarka znajduje się w trybie szkoleniowym – nefiskalnym. Nie można wykonać tej funkcji – jest ona dostępna wyłącznie w trybie fiskalnym.
KASA ZABLOKOWANA	Wezwij serwis.
MODUŁ W TR. TYLKO ODCZYT	Prawidłowy stan pracy kasy to tryb zapis/odczyt. Kasa może przejść do trybu tylko odczyt w wyniku wykonania raportu rozliczeniowego albo zapętnienia lub uszkodzenia pamięci fiskalnej. Należy skontaktować się z serwisem fabrycznym.
NALEŻY JUŻ WYKONAĆ RAPORT DOBOWY CZY WYKONAĆ RAPORT TERAZ?	Kasa sygnalizuje, że poprzedni dzień sprzedaży nie został zakończony raportem fiskalnym dobowym. <u>Komunikat ma jedynie charakter przypomnienia i nie blokuje sprzedaży na kasie.</u>
NASTĘPNY PRZEGLĄD PRZED: 10r11.25	Kasa ma włączoną funkcję przypominania przed raportem fiskalnym dobowym o terminie następnego przeglądu. W celu wykonania raportu dobowego należy nacisnąć klawisz ZATWIERDŹ.
NIEAKTYWNA ZWORA SERWISOWA	Wywołana funkcja wymaga uaktywnienia zwory serwisowej przez serwisanta.
NIEZAKOŃCZONY MIESIĄC	Raport okresowy miesięczny może być wykonany tylko dla zakończonych miesięcy (z punktu widzenia daty).
NIEZGODNA PAMIĘĆ CHRONIONA - NUMER UNIKATOWY NIEZGODNA PAMIĘĆ CHRONIONA - NUMER KOLEJNY	Pamięć chroniona nie jest zgodna z pamięcią fiskalną. Wezwij serwis.
NIEZGODNA PAMIĘĆ CHRONIONA - BRAK INICJALIZACJI	Pamięć chroniona nie zawiera danych inicjujących (sygnatury producenta)
NIEZGODNA PAMIĘĆ FISKALNA – ADRES NIEZGODNA PAMIĘĆ FISKALNA – NUMER UNIKATOWY	Wezwij serwis.
NIEZGODNA PAMIĘĆ PROGRAMU	Wezwij serwis.
NIEZNANY KOD ODBLOKOWUJĄCY	Wprowadzono niepoprawny kod odblokowujący sprzedaż po okresie użytkowania drukarki z wprowadzonym kodem czasowym.
NIEZGODNY TPM NIEZAINICJOWANY TPM	Wezwij serwis.

Komunikat na wyświetlaczu operatora	Przyczyna/sposób postępowania
NIEZAINICJOWANY TPM PRZEZ SP	TPM niezainicjowany kluczami docelowymi przez serwer producenta. Wezwij serwis.
NISKIE NAPIĘCIE AKUMULATORA GŁÓWNEGO	Podłączyć kasę do zasilania sieciowego. Jeżeli komunikat pojawia się pomimo, że kasa była podłączona przez kilka godzin, wezwij serwis.
NISKIE NAPIĘCIE BATERII/AKUMULATORA ZEGARA	Wezwij serwis.
PEŁNA PAMIĘĆ CHRONIONA	W pamięci chronionej brak jest wolnego miejsca na zapis kolejnych wydruków. Wezwij serwis.
POZOSTAŁO W PAMIĘCI FISKALNEJ WOLNYCH MIEJSC:NN	NN jest liczbą w zakresie 01-30. Po wykonaniu na kasie NN raportów dobowych (lub zmian stawek) pamięć fiskalna zostanie zapełniona i dalsza sprzedaż nie będzie możliwa. Skontaktuj się z serwisem w sprawie wymiany pamięci fiskalnej na nową.
PRZEKROCZONY DZIENNY LIMIT KOREKTY	Korekta wskazań zegara możliwa tylko w zakresie +/- 120 minut w ciągu jednej doby. Został przekroczony dzienny limit korekty.
SKASOWANA PAMIĘĆ RAM	Wezwij serwis.
SPRZEDAŻ NA KASIE BĘDZIE ZABLOKOWANA OD: XX.XX.XX	Od podanej daty na kasie nie będzie można wystawiać paragonów, należy skontaktować się ze sprzedawcą kasy w sprawie jej odblokowania.
SPRZEDAŻ ZABLOKOWANA UPŁYNAŁ CZAS	Zakończył się okres użytkowania kasy zapisany kodem czasowym, należy skontaktować się ze sprzedawcą kasy w sprawie jej odblokowania. Do tego czasu nie można wystawiać paragonów.
TOWAR ZABLOKOWANY	Towar zablokowany w bazie towarowej. Nie można sprzedawać towaru zablokowanego.
USZKODZONA PAMIĘĆ CHRONIONA	Wezwij serwis.
USZKODZONA PAMIĘĆ OPERACYJNA	Wezwij serwis.
USZKODZONA PAMIĘĆ PROGRAMU	Wezwij serwis.
WYKONAJ RAPORT DOBOWY	Wywołana funkcja możliwa jest do wykonywania tylko po wykonaniu raportu dobowego fiskalnego, a przed pierwszym paragonem.
WYKONAJ RAPORT MIESIĘCZNY CZY WYKONAĆ RAPORT TERAZ?	Kasa sygnalizuje, że poprzedni miesiąc sprzedaży nie został zakończony raportem okresowym miesięcznym. Komunikat ma jedynie charakter przypomnienia i <u>nie blokuje sprzedaży na kasie.</u>
WYKONAJ ZALEGŁY RAPORT DOBOWY	Nie został wykonany raport fiskalny dobowy. Komunikat wyświetli się po 48 godzinach od wystawienia pierwszego paragonu zaległego raportu dobowego. Wykonaj zaległy raport dobowy w celu prowadzenia dalszej sprzedaży.
ZATRZYMANY ZEGAR	Wezwij serwis.
ZBYT DUŻA KOREKTA CZASU	Korekta wskazań zegara możliwa tylko w zakresie +/- 120 minut.

W przypadku wystąpienia błędu, który nie został wyszczególniony w powyższej tabeli – skontaktuj się z serwisem.

8 Specyfikacja złącz interfejsów drukarki

ZŁĄCZE ZASILANIA:

Styk	Nazwa sygnału	Uwagi
styk zewnętrzny	+24V	zasilanie
styk wewnętrzny	GND	masa

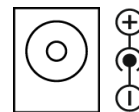

Złącze zasilania

UWAGA: Sygnał GND połączony jest z przewodem ochronnym sieci zasilającej.

WYŚWIETLACZ:

Numer styku	Nazwa sygnału	Uwagi
1,2	+5 V	zasilanie +5 V
3	TxD	dane nadawane
4	RxD	dane odbierane
5,6	GND	masa

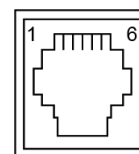

Złącze WYŚW. (RJ12)

SZUFLADA:

Numer styku	Nazwa sygnału	Uwagi
1	GND	masa
2	CD1	sygnał otwarcia
3	SW1	
4	+24V	zasilanie
5	GND	masa
6	SW2/3 (GND)	

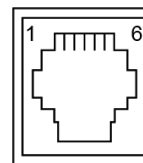

Złącze SZUFLADA (RJ12)

RS 232:

Numer styku	Nazwa sygnału	Uwagi
1	GND	masa
2	TxD	dane nadawane
3	GND	masa
4	RxD	dane odbierane
5	GND	masa
6	CTS	sygnał wyjściowy
7	RTS	sygnał wejściowy
8		niepodłączony

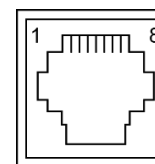

Złącze RS 232 (RJ45)

LAN:

Numer styku	Nazwa sygnału	Uwagi
1	TX+	dane wyjściowe
2	TX-	dane wyjściowe
3	RX+	dane wejściowe
4, 5	niepodłączone	
6	RX-	dane wejściowe
7, 8	niepodłączone	

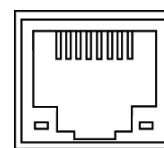

Złącze LAN (RJ45)

USB-A:

Numer styku	Nazwa sygnału	Uwagi
1	VCC	zasilanie +5 V
2	D-	transmisja danych
3	D+	transmisja danych
4	GND	masa



Złącze USB-A

USB-B:

Numer styku	Nazwa sygnału	Uwagi
1	VCC	zasilanie +5 V
2	D-	transmisja danych
3	D+	transmisja danych
4	GND	masa

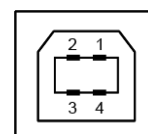

Złącze USB-B

Schematy połączeń odpowiednich przewodów i przejściówek zostały opisane w odrębnym dokumencie pt. *Instrukcja serwisowa ELZAB Cube online*.

Rozdział 5 Informacje dodatkowe

1 Dokumentacja

1.1 Homologacja

Decyzja GUM o dopuszczeniu do obrotu drukarki ELZAB Cube online.

Decyzja nr PT 35/2019 ważna do dnia 2.06.2024r.

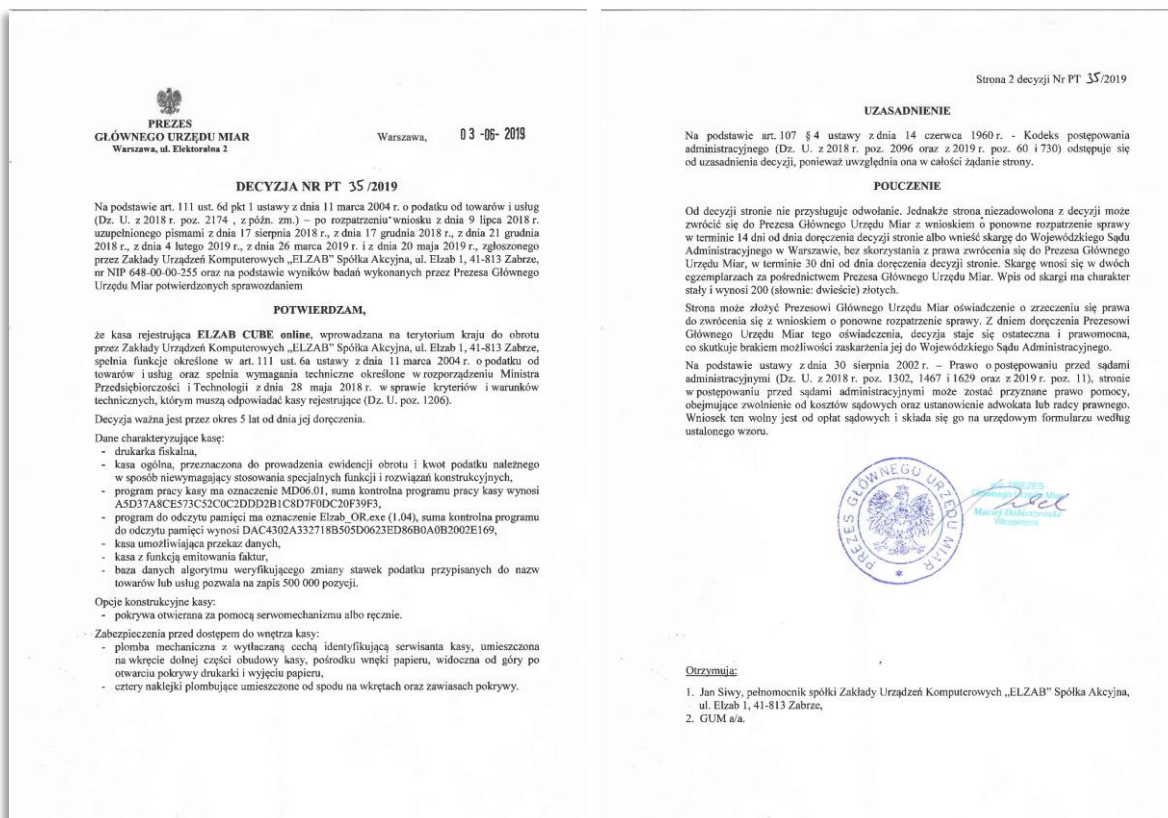

<https://www.elzab.com.pl/pl/strefa-dla-klienta/do-pobrania/decyzje>



1.2 Deklaracja Zgodności



To urządzenie zostało oznakowane znakiem CE, co oznacza, że pomyślnie przeszło proces oceny zgodności z obowiązującymi wymogami dyrektyw Unii Europejskiej. Szczegółowy wykaz dyrektyw oraz norm, którym podlega, zawiera Deklaracja Zgodności dostępna na stronie producenta urządzenia.

Deklaracja Zgodności ELZAB Cube online znajduje się na stronach producenta.

<http://www.elzab.com.pl/pl/strefa-dla-klienta/do-pobrania/deklaracje-zgodnosc>



1.3 Oświadczenie Producenta

Oświadczenie producenta dotyczące zgodności drukarki ELZAB Cube online z drukarką wzorcową.

Zakłady Urzędzeń Komputerowych
ELZAB S.A.
41-813 Zabrze, ul. ELZAB 1
NIP: 648-000-02-55

Zabrze, 28.06.2019

ELZAB 1969

OŚWIADCZENIE PRODUCENTA

Zakłady Urzędzeń Komputerowych ELZAB S.A. 41-813 Zabrze, ul. ELZAB 1

Oświadczamy: Każdy egzemplarz kasy **ELZAB CUBE online** we wszystkich dopuszczonych wersjach kompletacyjnych z następującym oprogramowaniem:

program pracy kasy wersja: **MD06.01**
program pamięci fiskalnej wersja: **PF03.01**
program do odczytu pamięci wersja: **Elzab_OR.exe(1.04)**

jest identyczny technicznie, funkcjonalnie i programowo z kasą wzorcową poddaną badaniom, dla której wydano potwierdzenie, o którym mowa w art. 111 ust. 6b ustawy z dnia 11 marca 2004 r. o podatku od towarów i usług, i spełnia wszystkie funkcje, kryteria i warunki techniczne określone dla kas.

Potwierdzenie: Główny Urząd Miar nr PT 35/2019

Data: 03.06.2019

Podpis:

Podpis: WICEPREZES URZĄDU
PREZYS Zarządu
Krzysztof Urbański

Nr rys. EDC1OPR01

2 Programy współpracujące

Programy współpracujące z urządzeniem dostępne są na stronie internetowej producenta

<https://www.elzab.com.pl/pl/strefa-dla-klienta/do-pobrania/programy>



Do pobrania	Opis
>> AS	Analiza sprzedaży. Program do kopiowania, przeglądania oraz analizy zawartości pamięci chronionej. Informacje na stronach producenta: www.elzab.com.pl/pl/pos-i-programy/oprogramowanie//analiza-sprzedazy/as
>> Stampa	Program serwisowy dla Windows 
>> usb_cdc_ser.inf >> instalacja sterownika usb.pdf	Sterownik USB (Windows) - opcjonalnie



NIE WYRZUCAJ TEGO URZĄDZENIA DO POJEMNIKA NA ŚMIECI!

Zgodnie z Ustawą o zużytym sprzęcie elektrycznym i elektronicznym z dnia 11 września 2015 r. (Dz.U. z 2019 poz. 1895) to urządzenie zostało oznakowane symbolem selektywnego zbierania - przekreślonego kołowego kontenera na odpady. Oznaczenie takie informuje, że po okresie użytkowania nie wolno wyrzucać tego sprzętu łącznie z odpadami komunalnymi.

Zużyty sprzęt może zawierać niebezpieczne substancje, mieszaniny i części składowe, które mogą doprowadzić do skażenia środowiska oraz zagrożenia zdrowia i życia ludzi.

Zużyty sprzęt podlega selektywnej zbiórce i recyklingowi. Przekazanie zużytego sprzętu odpowiednim podmiotom pomoże w ochronie środowiska naturalnego.

Ten produkt może zawierać baterie lub akumulatory, które również podlegają selektywnej zbiórce w celu utylizacji.



UWAGA: Informacje zawarte w niniejszej instrukcji mają charakter wyłącznie informacyjny i nie stanowią oferty handlowej w rozumieniu Kodeksu Cywilnego.

Producent zastrzega sobie prawo zmiany informacji zawartych w niniejszej instrukcji bez wcześniejszego powiadomienia.

Aktualne wersje instrukcji znajdują się zawsze na stronie producenta urządzenia.

<https://www.elzab.com.pl/pl/strefa-dla-klienta/do-pobrania/instrukcje-obslugi>



Data wprowadzenia wyrobu:	07.2019		Nr rysunku:	DC1IO00023
			Data edycji:	21-08-2023

ELZAB SA



ul. ELZAB 1
41-813 Zabrze



+48 32 272 20 21

www.elzab.pl

mojakasa.online



www.facebook.com/ElzabSA



www.youtube.com/ELZABSA1969



[www.linkedin.com/company/elzab-s.a./](http://www.linkedin.com/company/elzab-s.a/)



www.instagram.com/elzab_sa/

DC11O000
